

第78回 大阪高等学校総合体育大会 (兼近畿高校大会予選)

2023年

8月4日(金)	大阪市立東淀川体育館
	岸和田市総合体育館
8月5日(土)	大阪府立臨海スポーツセンター(第1)
8月6日(日)	大阪府立臨海スポーツセンター(第1)
8月7日(月)	大阪府立臨海スポーツセンター(第1・第2)
	大阪市立東淀川体育館
	大阪市立千島体育館
8月8日(火)	大阪府立臨海スポーツセンター(第1・第2)
	東和薬品RACTABドーム
	大阪市立千島体育館
8月9日(水)	大阪市立千島体育館
8月10日(木)	大阪府立臨海スポーツセンター(第1)
	大阪市立千島体育館
8月11日(金)	大阪府立臨海スポーツセンター(第1・第2)
8月12日(土)	大阪府立臨海スポーツセンター(第1・第2)
8月13日(日)	大阪府立臨海スポーツセンター(第1・第2)
8月14日(月)	大阪府立臨海スポーツセンター(第1)
	東和薬品RACTABドーム
8月15日(火)	大阪府立臨海スポーツセンター(第1)
	東和薬品RACTABドーム
8月16日(水)	大阪府立臨海スポーツセンター(第1)
	東和薬品RACTABドーム
8月17日(木)	東和薬品RACTABドーム
8月19日(土)	大阪府立臨海スポーツセンター(第1)
9月2日(土)	東大阪大学柏原高等学校(新)
9月3日(日)	四條畷学園高等学校
9月23日(土)	東大阪大学柏原高等学校(新)
9月24日(日)	東大阪大学柏原高等学校(新)

開始時間等についてはタイムテーブルをご覧ください。

主催 大阪高等学校体育連盟

主管 大阪高等学校体育連盟バドミントン専門部

第78回 大阪高等学校総合体育大会

(兼近畿高校大会予選)

主 催 大 阪 高 等 学 校 体 育 連 盟

主 管 大 阪 高 等 学 校 体 育 連 盟 バドミントン 専 門 部

役 員

競技会会長 大阪高体連バドミントン専門部 部長 寺本 圭一

競技会副会長 大阪高体連バドミントン専門部 副部長

参与 青木 昭二 秋岡 澄子 石橋 三彦 小関 嗣郎 平石 克子

藤浪 輝吉 山崎 満彦 土居 毅 川上 隆庸

競技役員長(レフェリー) 伊藤 智則

総務部長(デピュティ―レフェリー) 山本 卓也

競技審判部長(デピュティ―レフェリー) 村上 徹嗣

競技部長 徳富 信明

競技審判副部長

競技委員 明石 浩和 有田 圭一 伊藤 智則 梅津 寛明 江口 睦美 大住 陽一

木谷 英明 木戸 俊治 木村 寛 藏口 勇雄 鈴木 惇平 祖田 篤司

高岡 侑平 高橋 弘樹 徳山 園美 徳富 信明 畑中 秀樹 藤井 勇輔

藤岡 毅至 古川 裕輔 松村 尚之 御前 和也 向川 慎治 村上 徹嗣

大和 怜 山本 卓也 山元 雄揮 吉松 昂人

本大会に広告・協賛をいただいている企業等 (順不同・(株)等は省略)

MIZUNO YONEX ゴーセン VICTOR SPORTS 落合コーポレーション
B-WAY チャンプ ユゲ 大スポーツ RSL

日にち	場所・時間		種目	ページ	回戦
8月4日(金)	東淀川 9:00～	全日	B団体	その1左	①～④
	岸和田 9:00～	全日	B団体	その2	①～④
8月5日(土)	臨海1 9:00～	全日	B団体	その1右	①～④
8月6日(日)	臨海1 9:00～	全日	B団体		⑤準々～⑦決勝
8月7日(月)	臨海1 9:00～	全日	G団体	その1左	①～④
	臨海2 9:00～	全日	G団体	その1右	①～④
	千島 9:00～	全日	G団体	その2左	①～④
	東淀川 9:00～	全日	G団体	その2右	①～④
8月8日(火)	臨海1 9:00～	全日	BDII	その1～2	①～④
	臨海2 9:00～	全日	BDII	その3～4左	①～④
	RACTAB 9:00～	全日	BDII	その4右～6	①～④
	千島 9:00～	全日	BDII	その7～8	①～④
8月9日(水)	千島 9:00～	全日	G団体		⑤準々～⑦決勝
8月10日(木)	臨海1 9:00～	全日	BDII GDII BD3 GD3	その1	⑤～⑦ ①～④ ①～③ ①～③
	千島 9:00～	全日	GDII	その2～4左	①～④
8月11日(金)	臨海1 9:00～	全日	GDII BD3 GD3	その4右～6	①～④ ④準決～⑤決勝 ④準決～⑤決勝
	臨海2 9:00～	全日	GDII	その7～8	①～④
8月12日(土)	臨海1 9:00～	全日	BSII GDII	その1～2	①～④ ⑤～⑦
	臨海2 9:00～	全日	BSII	その3～4	①～④
8月13日(日)	臨海1 9:00～	全日	BSII	その5～7左	①～④
	臨海2 9:00～	全日	BSII	その7右～8	①～④
8月14日(月)	臨海1 9:00～	全日	GSII	その2右～4	①～④
	RACTAB 9:00～	全日	GSII BS3 GS3	その1～2左	①～④ ①～③ ①～③
8月15日(火)	臨海1 9:00～	全日	GSII	その5～6	①～④
	RACTAB 9:00～	全日	GSII	その7～その8	①～④
8月16日(水)	臨海1 9:00～	全日	BSII BS3		⑤～⑦ ④準々～⑥決勝
	RACTAB 9:00～	全日	GSII GS3		⑤～⑦ ④準々～⑥決勝
8月17日(木)	RACTAB 9:00～	全日	GSII BSII		⑧準々～⑩決勝 ⑧準々～⑩決勝
8月19日(土)	臨海1 9:00～	全日	GDII BDII		⑧準決～⑨決勝 ⑧準決～⑨決勝
9月2日(土)	柏原HS(新) 9:00～	全日	BDI GDI		①～③ ①～③
9月3日(日)	四条囃学園HS 9:00～	全日	BSI GSI		①～④ ①～④
9月23日(土)	柏原HS(新) 9:00～	全日	BDI GDI		④準決～⑤決 ④準決～⑤決
9月24日(日)	柏原HS(新) 9:00～	全日	BSI GSI		⑤準決～⑥決 ⑤準決～⑥決

※1部の第2代表決定戦は調整中です

各学校顧問及び選手の皆さん

大阪高体連バドミントン専門部

夏大会への諸注意

大会参加への諸注意(必ず他の顧問の先生と部員に連絡をお願いします)

- ・健康観察シートについては前回大会から廃止しています。ただし、朝の体調については各自で観察をお願いします。発熱があるのに無理をして参加することのないようにお願いします。
- ・会場やフロアでアルコール消毒が必要な際には、本部に準備しています。
- ・換気のため、ドアや窓など一部開放して大会運営を行います。閉め切った状態では行いません。**熱中症対策として、換気のための時間を取る場合**があります。また、密を避けることも感染症対策の観点から必要だと考えております。ご理解をお願いいたします。
- ・試合については**有観客試合**とします。保護者などの観戦は可能です。春大会については、ベスト8までの試合の団体戦の高校会場については、参加生徒+5人程度での参加程度にご協力をお願いいたします。部員全員で応援に来るようなことは避けてください。
個人戦については、制限は設けませんが、最低限の人数で付き添い生徒をお願いしています。審判生徒がいない選手のみの場合は、事前に本部に試合番号と選手名を連絡してください。
- ・個人戦については、通常の状態通り付き添い顧問が必ず必要ではありません。顧問の先生が選手と連絡ができるようにお願いします。
- ・大会前や大会中に急な変更がでた場合、ただちにHPやTwitterから連絡します。顧問及び部員は常に見るようにお願いします。例:急な会場変更など
- ・出場選手は試合開始時間の1時間前には会場に来るようにしてください。会場内の密を避けるためにご協力ください。午後からの試合が午前の試合の進行状況により、タイムテーブルの時間より早く始めることもあります。
(ただし、9時から9時30分までのタイムテーブルの選手については、会場には8時30分から45分の間に来るようにお願いします。)
- ・出場選手や付き添い生徒の体調が悪く感じた場合は、大会会場には来ないように指導をお願いします。生徒だけでなく、顧問の先生も同様です。
- ・マスクについては**各自での判断**とします。
- ・学校の施設内や館内での食事はできません。**ゴミについても必ず持ち帰るようご指導をお願いします!**
- ・学校会場については、公共交通機関をお使いください。
- ・顧問の先生の付き添いについては、可能な限り各会場への付き添いをお願いします。ただし、無理な場合については、出場生徒と連絡が取れるようにお願いします。

- ・会場で運営に少しでもお手伝いが可能な先生は、本部にお声かけをお願いします。
普段の大会より会場が多く人手が必要になります。ご協力のほどよろしくお願いいたします。

※ 試合のプレーに関する諸注意 **※別紙を参考にして下さい。**

- ・試合に出場する場合は、(公財)日本バドミントン協会の審査合格品のみの製品が使用可能です。次の製品は使用することができません。また、ユニフォームには背面に学校名などの表示が必要です。

例)審査合格品でないユニフォーム(ユニクロのポロシャツなど)

- ・ **審査合格品でないアンダーウェア(アンダーアーマーのコンプレッションウェアやタイツ)**
- ・ **普通の長袖の下着や T シャツ(ユニクロのヒートテックシャツやヨネックスの T シャツなど)**
- ・ **学校で使用する体操服や体育館シューズ**

→ **同じ学校で複数回注意を受けた場合は、本部の判断により棄権とする場合があります。バドミントンのルールとしてご理解していただき、必ず、選手への連絡をお願いします**

- ・サーブの前の対戦相手に向かっての声出しは避けるようにしてください。
- ・BIRD の P33~42 の競技規則をよく読んでいただき、選手には審判用紙の記入など基本的なことができるように事前に学校での指導をお願いします。
- ・シングルス、ダブルスどちらについて、今年度の春大会においてサーブ位置が非常に高い選手が目立ちました。規則上は別紙のようになっております。あまりにも高いと判断した生徒については、本部から声かけ をさせていただきます。
- ・何か大会中や試合中に問題が起きましたら、本部まで遠慮なく声をかけてください。



世界中で愛されるシャトルコック



BWF

MASTER ACE

MASTER ACE / マスターエース

¥4,500 + 税 (1ダース)

中国製

温度表示番号2~5

日本バドミントン協会第1種検定合格球

日本国内第1種大会使用球

日本リーグチーム練習球

BWF (世界バドミントン連盟) 認定球

KOREAナショナルチーム公式練習球



BAC

MASTER NO.1

MASTER NO.1 / マスターワン

¥4,000 + 税 (1ダース)

中国製

温度表示番号2~5

日本バドミントン協会第2種検定合格球

日本リーグチーム練習球

日本国内トップ大学チーム練習球

日本国内トップ高校チーム練習球

台湾リーグチーム練習球

BAC (アジアバドミントン連盟) 認定球

KOREAナショナルチーム公式練習球



MASTER NO.2

MASTER NO.2 / マスターツー

¥3,600 + 税 (1ダース)

中国製

温度表示番号2~5



MASTER NO.3

MASTER NO.3 / マスタースリー

オープン価格 (1ダース)

中国製

温度表示番号2~5



〒550-0011

大阪市西区阿波座一丁目15番19号

ビクタースポーツビル

TEL : 06-4394-7660

FAX : 06-4394-7670

WWW.VICTORSPTS.JP

8月7日(月)臨海スポーツセンター(第1体育室)								
	1	2	3	4	5	6	7	8
9:00	GT① 1	2	3	4	5	6	7	8
10:00	9	10	11	GT② 47	48	49	50	51
	52	53	54	GT③ 79	80	81	82	GT④ 95
	96							

8月7日(月)臨海スポーツセンター(第2体育室)						
	1	2	3	4	5	6
9:00	GT① 12	13	14	15	16	17
10:00	18	19	20	21	22	23
	GT② 55	56	57	58	59	60
	61	62	GT③ 83	84	85	86
	GT④ 97	98				

8月7日(月)千島体育館								
	1	2	3	4	5	6	7	8
9:00	GT① 24	25	26	27	28	29	30	31
10:00	32	33	34	35	GT② 63	64	65	66
	67	68	69	70	GT③ 87	88	89	90
	GT④ 99	100						

8月7日(月)東淀川体育館								
	1	2	3	4	5	6	7	8
9:00	GT① 36	37	38	39	40	41	42	43
10:00	44	45	46	GT② 71	72	73	74	75
	76	77	78	GT③ 91	92	93	94	GT④ 101
	102							

みんなのKIBOUに向かうコマを大募集!!



REACH BEYOND

KIBOUENERGY PROJECT



投稿は
こちらから!



募集
期間

2023年 6月 2日(金) ~
2024年 3月 10日(日)まで



PROJECT
01

あなたのKIBOUを投稿して
WEBデビュー!

応募フォームよりあなたのKIBOUを投稿してください。
投稿した写真とメッセージをKIBOUENERGY PROJECTの
メンバーとして紹介させていただきます。

<p>奥原希望 (太陽ホールディングス)</p>  <p>みんなの笑顔で私は輝ける。 みんなと一緒に喜びたい!!</p>	<p>早川賢一 (BIPROGY)</p>  <p>やっぱり勝つことが希望。勝つために 靴箱を結び直してスイッチオン</p>	<p>松友美佐紀 (BIPROGY)</p>  <p>テンションが上がるのはやっぱり マツ!</p>	<p>岡村洋輝&三橋健也 (BIPROGY)</p>  <p>ワクワクできるゲームがしたい!!</p>
<p>中西貴映&岩永鈴 (BIPROGY)</p>  <p>日々、練習と試合の繰り返し。 大事なものは、ときどき息抜き!!</p>	<p>森かおり (ミズノ)</p>  <p>たくさんの人と出会い、 おいしいものを食べる!!</p>	<p>竹村純 (JR北海道)</p>  <p>バドミントン 北海道を盛り上げる!!</p>	<p>栗原文音 (BIPROGY)</p>  <p>思い聞かせています。 「意志あるところに道はある!!」</p>

PROJECT
02

ミズノバドミントンカタログのモデルとして
カタログデビュー!

投稿していただいたメンバーの中から10~15名様をカタログ
撮影にご招待。モデルとしてカタログに登場していただけます。



MIZUNO BADMINTON

jpn.mizuno.com 0120-320-799

8月8日(火)臨海スポーツセンター(第2体育室)

	1	2	3	4	5	6
9:00	BD2① 42	43	44	45	46	47
	48	49	50	51	52	53
	54	55	56	57	BD2② 199	200
	201	202	203	204	205	206
10:00	207	208	209	210	BD2③ 311	312
	313	314	315	316	BD2① 58	59
	60	61	62	63	64	65
11:00	66	67	68	69	70	71
	72	BD2④ 367	368	369	BD2② 211	212
	213	214	215	216	217	218
12:00	219	220	221	222	BD2③ 317	318
	319	320	321	322	BD2④ 370	371
	372					

8月11日(金)臨海スポーツセンター(第2体育室)

	1	2	3	4	5	6
9:00	GD2① 192	193	194	195	196	197
	198	199	200	201	202	203
	204	205	206	207	208	209
	210	211	212	213	214	215
10:00	216	217	218	219	220	221
	222	223	GD2② 352	353	354	355
	356	357	358	359	360	361
11:00	362	363	364	365	366	367
	GD2③ 432	433	434	435	436	437
	438	439	GD2① 224	225	226	227
12:00	228	229	230	231	232	233
	234	235	236	237	238	239
	GD2④ 472	473	474	475	GD2① 240	241
	242	243	244	245	246	247
13:00	248	249	250	251	252	253
	254	255	GD2② 368	369	370	371
	372	373	374	375	376	377
	378	379	380	381	382	383
14:00	GD2③ 440	441	442	443	444	445
	446	447	GD2④ 476	477	478	479

8月12日(土)臨海スポーツセンター(第1体育室)

	1	2	3	4	5	6	7	8
9:00	BS2① 1	2	3	4	5	6	7	8
	9	10	11	12	13	14	15	BS2② 121
	122	123	125	126	129	130	133	134
10:00	120	124	127	128	131	132	135	136
	137	138	139	140	141	142	143	144
	145	146	147	148	149	150	151	BS2③ 376
	377	378	379	380	381	382	383	384
11:00	385	386	387	388	389	390	391	BS2① 16
	17	18	19	20	21	22	23	24
	25	26	27	28	29	BS2④ 504	505	506
12:00	507	508	509	510	511	GD2⑤ 480	481	482
	483	484	485	486	487	488	489	490
	491	492	493	494	495	BS2② 152	153	154
	155	156	157	158	159	160	161	162
13:00	163	164	165	166	167	168	169	170
	171	172	173	174	175	176	177	178
	179	180	181	182	183	GD2⑥ 496	497	498
	499	500	501	502	503	BS2③ 392	393	394
14:00	395	396	397	398	399	400	401	402
	403	404	405	406	407	GD2⑦ 504	505	506
	507	BS2④ 512	513	514	515	516	517	518
	519							

8月12日(土)臨海スポーツセンター(第2体育室)

	1	2	3	4	5	6
9:00	BS2① 30	31	32	33	34	35
	36	37	38	39	40	41
	42	43	44	BS2② 184	185	186
	187	188	189	190	191	192
10:00	193	194	195	196	197	198
	199	200	201	202	203	204
	205	206	207	208	209	210
	211	212	213	214	215	BS2③ 408
11:00	409	410	411	412	413	414
	415	416	417	418	419	420
	421	422	423	BS2① 45	46	47
12:00	48	49	50	51	52	53
	54	55	56	57	58	59
	BS2④ 520	521	522	523	524	525
	526	527	BS2② 216	217	218	219
13:00	220	221	222	223	224	225
	226	227	228	229	230	231
	232	233	234	235	236	237
14:00	238	239	240	241	242	243
	244	245	246	247	BS2③ 424	425
	426	427	428	429	430	431
	432	433	434	435	436	437
15:00	438	439	BS2④ 528	529	530	531
	532	533	534	535		

8月13日(日)臨海スポーツセンター(第2体育室)

	1	2	3	4	5	6
9:00	BS2① 97	98	99	100	101	102
	103	104	105	106	107	108
	BS2② 329	330	333	334	328	331
10:00	332	335	336	337	338	339
	340	341	342	343	344	345
	346	347	348	349	350	351
	BS2③ 480	481	482	483	484	485
	486	487	488	489	490	491
11:00	BS2① 109	110	111	112	113	114
	115	116	117	118	119	BS2④ 556
	557	558	559	560	561	BS2② 352
12:00	353	354	355	356	357	358
	359	360	361	362	363	364
	365	366	367	368	369	370
	371	372	373	374	375	BS2③ 492
	493	494	495	496	497	498
13:00	499	500	501	502	503	BS2④ 562
	563	564	565	566	567	

BADMINTON PRO SHOP

バドミントンプロショップ
【チャンプ】

2023

チャンプHPはコチラ！！
<https://www.pro-champ.select.online>



【スクール】

成長する楽しさ
チャンプジュニア

■ SHOPS

チャンプ守口本店

大阪府守口市早苗町1-8

TEL : 06-6998-4320

13:00~19:30(日・祝は10:00~18:00)

チャンプ枚方店

大阪府枚方市岡山手町1-9

TEL : 072-841-4320

12:00~19:30(日・祝は10:00~18:00)

チャンプ天王寺店

大阪府大阪市天王寺区大道1-7-13

スカイアット天王寺ビル1階

TEL : 06-6771-4320

12:00~19:30(日・祝は10:00~18:00)

チャンプ高槻店

大阪府高槻市高槻町20-23

TEL : 072-681-4320

12:00~19:30(日・祝は10:00~18:00)

チャンプ西宮店

兵庫県西宮市高木西町11-4

TEL : 0798-65-4324

12:00~19:30(日・祝は10:00~18:00)

チャンプ三宮店

兵庫県神戸市中央区旭通5-1-7

TEL : 078-251-4320

12:00~19:30(日・祝は10:00~18:00)

チャンプWEBショップ

開店中！！

楽天市場

ヤフーショップ



バドミントンのコトなら、

チャンプにおまかせ。

全店毎週月曜日休日

SEARCH

GO

バドミントン用品専門店



決断の時、
商品豊富な
専門店で！！

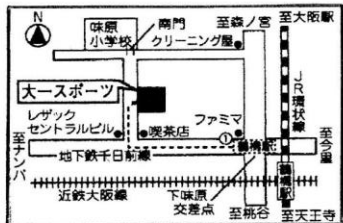

地下鉄千日前線
鶴橋駅①出口より 徒歩1分
環状線鶴橋駅より 徒歩3分
近鉄鶴橋駅より 徒歩3分
味原小学校南門前

大スポーツ(株)

AM9:00~PM7:00(日・祝・休業)

〒543-0023 大阪市天王寺区味原町13-18

TEL 大阪06(6768)2312(代)

FAX 大阪06(6768)2314

♪ 皆様の熱い闘いを応援します♪ プロショップ ユゲ

大阪府下6店舗で皆様のバドミントンライフをサポート！！

★店内のラケットはバランステスターでスイングウェイトを精密測定。あなたにピッタリの1本をお選びします。

★各種マーク加工承ります。フルカラープリントにも対応！！

プロショップ ユゲのホームページ

一球入魂

<http://ikkyu-new.com>

(E-mail) admin@ikkyu-new.com

大会・講習会・スクール情報、クラブ紹介、お買い得品などお役立ち情報が満載！！

- 藤井寺店 TEL072(955)0706 FAX072(955)0724
【月曜日定休】 藤井寺市大井1-4-12
- 堺東店 TEL072(227)4040 FAX072(227)4049
【水曜日定休】 堺市堺区北田出井町1-3-2
- 平野店 TEL&FAX 06(6700)8288
【月曜日定休】 大阪市平野区喜連東1-2-21-A号
- 貝塚店 TEL&FAX 072(432)2237
【水曜日定休】 貝塚市海塚67-1
- 弁天町駅前店 TEL&FAX 06(6583)1299
【月・水曜日定休】 大阪市港区市岡元町3-9-18
- ラケットスポーツイトウ TEL&FAX 067(500)7961
【土日祝定休】 東大阪市若江東町3-1-17

9月2日(土)東大阪大学柏原高等学校(アリーナ)

	1	2	3	4	5	6
9:00	BD1① 1	2	3	4	5	6
	7	8	9	10	11	12
10:00	13	14	15	GD1① 1	2	3
	4	5	6	7	BD1② 16	17
	18	19	20	21	22	23
	GD1② 8	9	10	11	12	13
	14	15	BD1③ 24	25	26	27
	GD1③ 16	17	18	19		

9月3日(日)四条畷学園高等学校

	1	2	3	4	5	6	7
9:00	GS1① 1	2	BS1① 1	2	3	4	5
	6	7	8	9	10	GS1② 3	4
10:00	5	6	7	8	9	10	11
	12	13	14	15	16	17	18
	BS1② 11	12	13	14	15	16	17
	18	19	20	21	22	23	24
	25	26	GS1③ 19	20	21	22	23
	24	25	26	BS1③ 27	28	29	30
	31	32	33	34	GS1④ 27	28	29
	30	BS1④ 35	36	37	38		

9月23日(土)東大阪大学柏原高等学校(アリーナ)						
	1	2	3	4	5	6
9:00	BD1④準決 28	29		GD1④準決 20	21	
	BD1⑤決 30			GD1⑤決 22		

9月24日(日)東大阪大学柏原高等学校(アリーナ)						
	1	2	3	4	5	6
9:00	BS1⑤準決 39	40		GD1⑤準決 31	32	
	BD1⑥決 41			GD1⑥決 33		

RYZONIC™

雷鳴、一閃。



RYZONIC™ 65 ライゾニック 65
品番: BSRV65 価格: ¥1,210(税込)
ゲージ: 0.65mm カラー: ホワイト



RYZONIC™ 58 ライゾニック 58
品番: BSRV58 価格: ¥1,320(税込)
ゲージ: 0.58mm カラー: ホワイト

RYZONIC
PRODUCT INFORMATION



GOSSEN®

株式会社ゴーセン
www.gosen-sp.jp



男子学校対抗改訂版 (1)

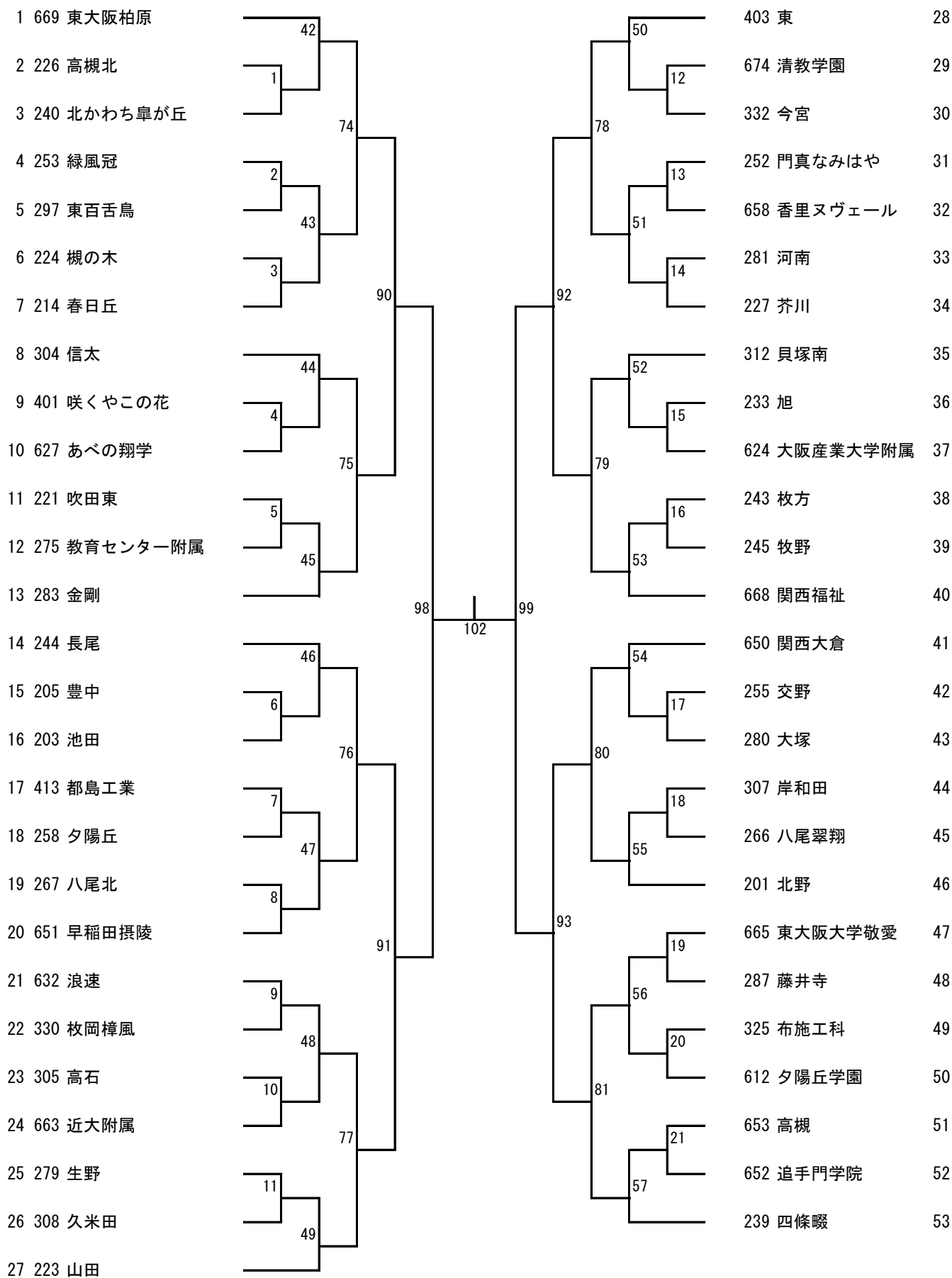

男子学校対抗改訂版 (2)

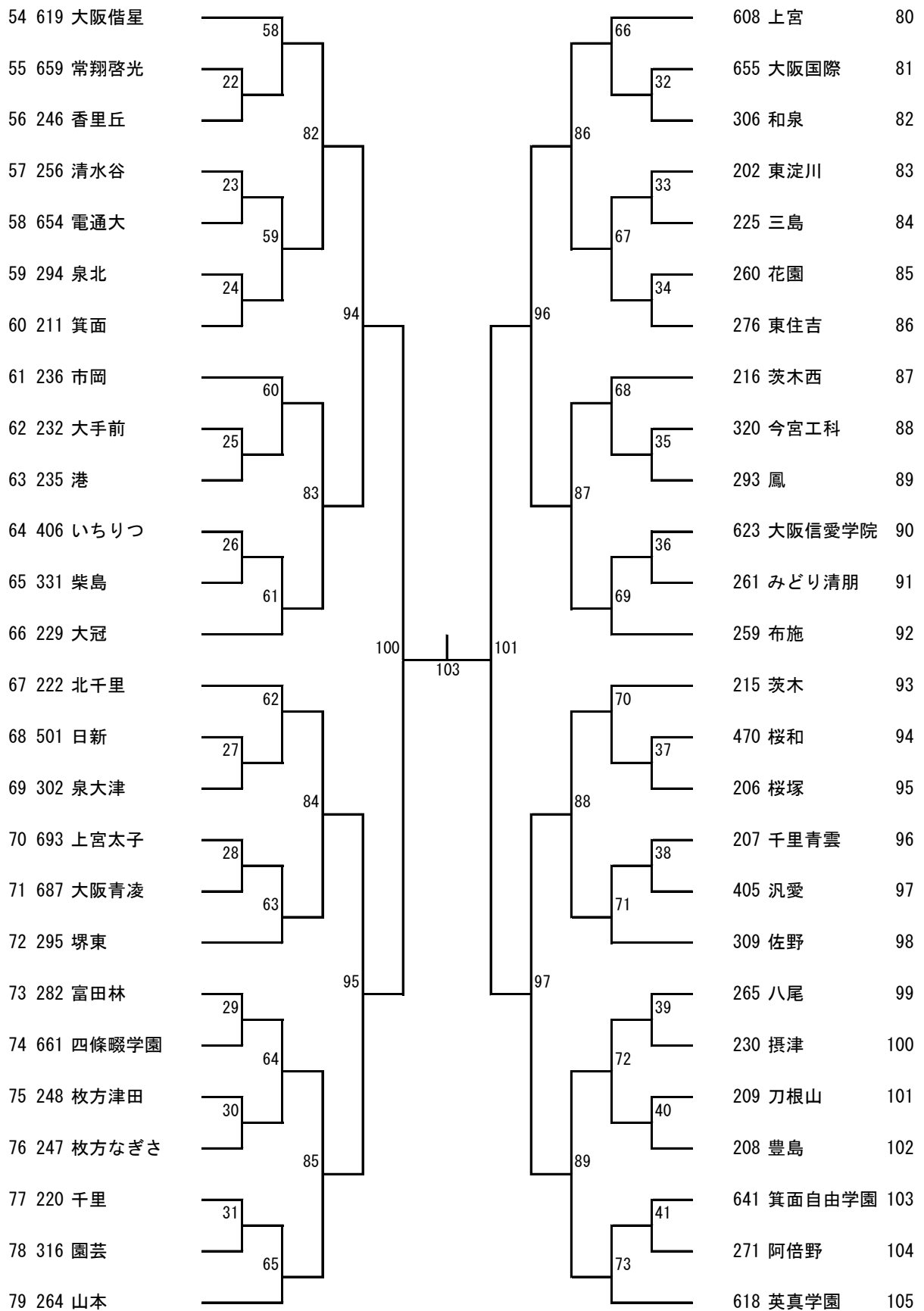

女子学校対抗 (1) 改訂版

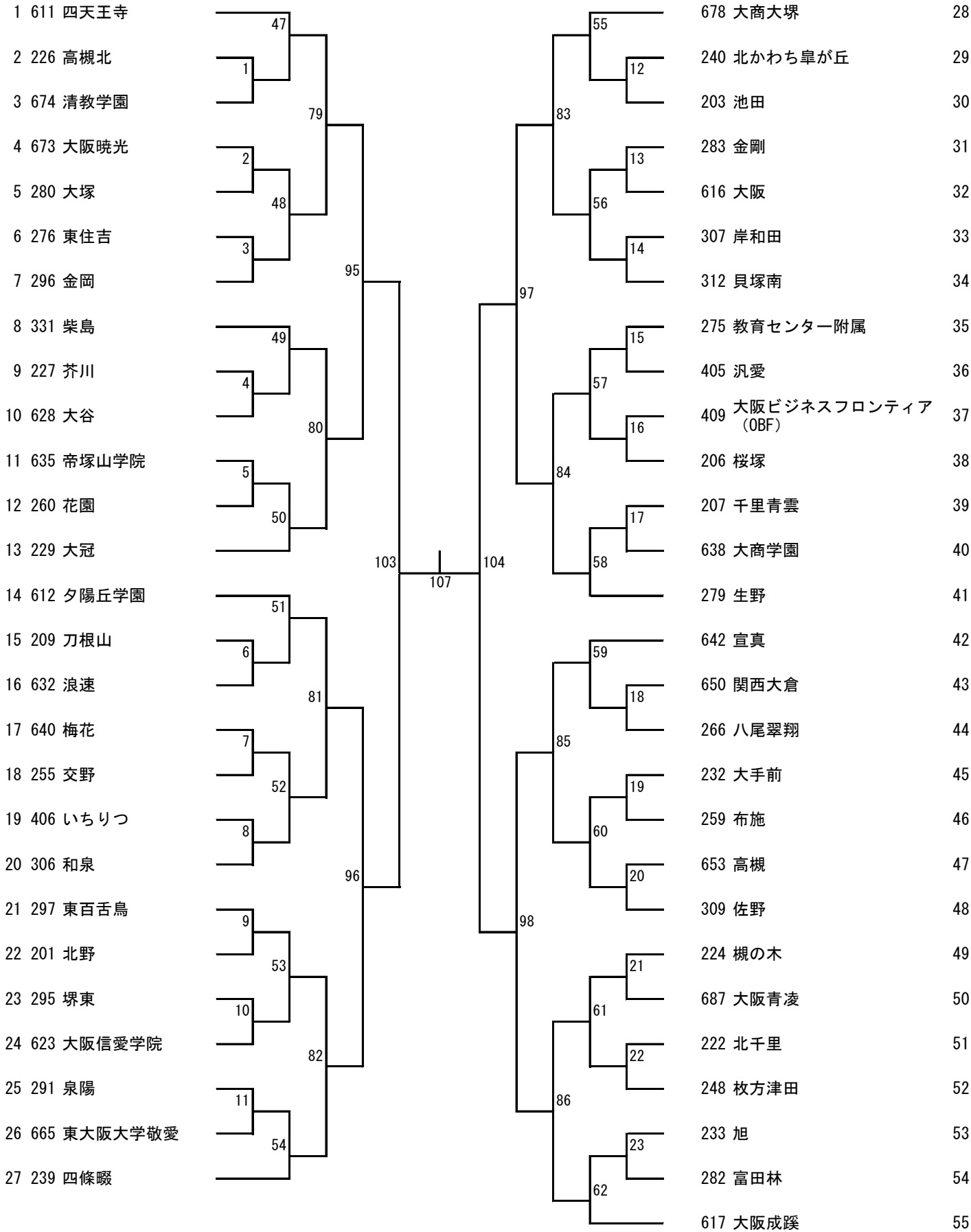

女子学校対抗 (2) 改訂版

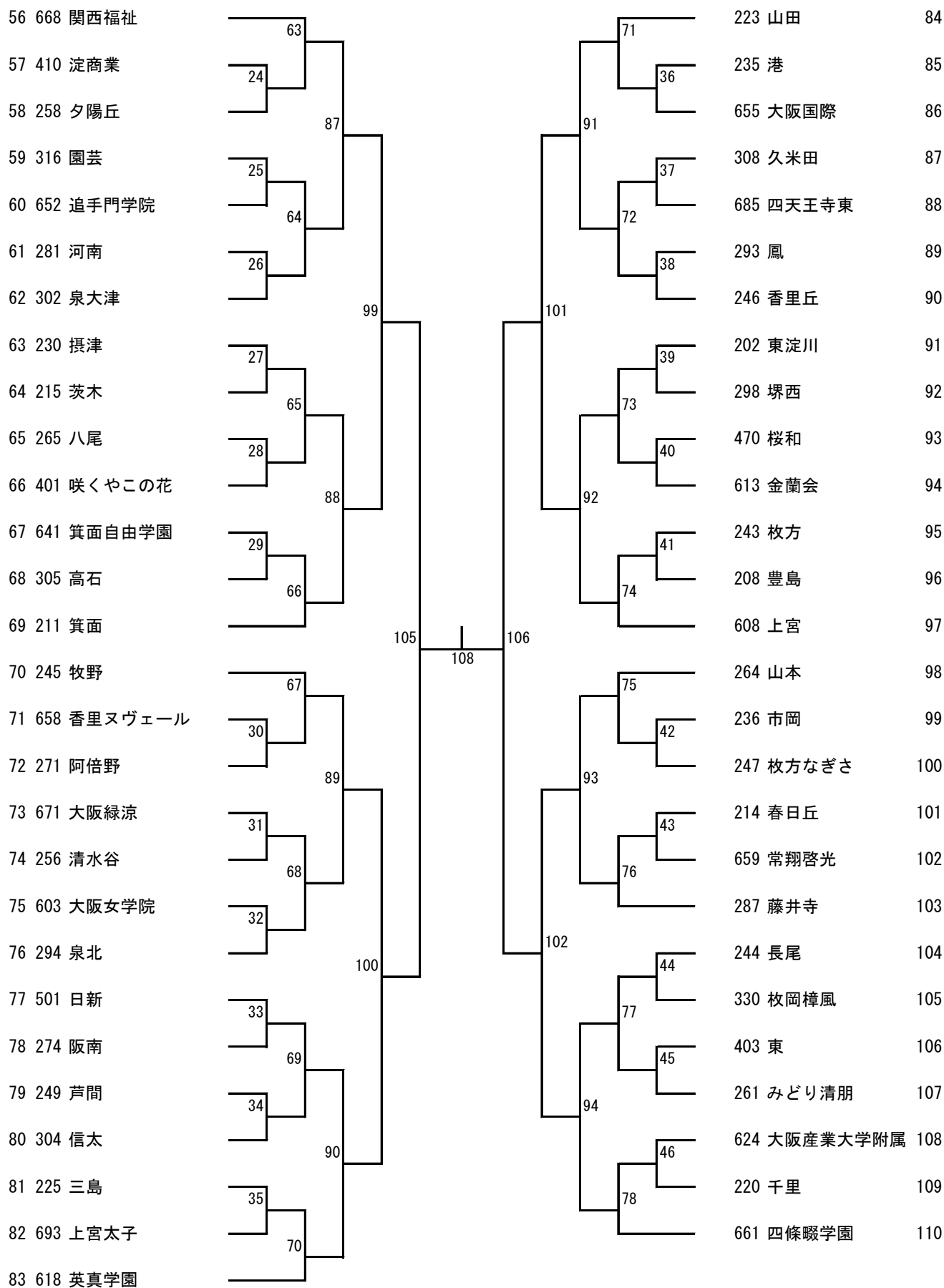

男子単 I 部

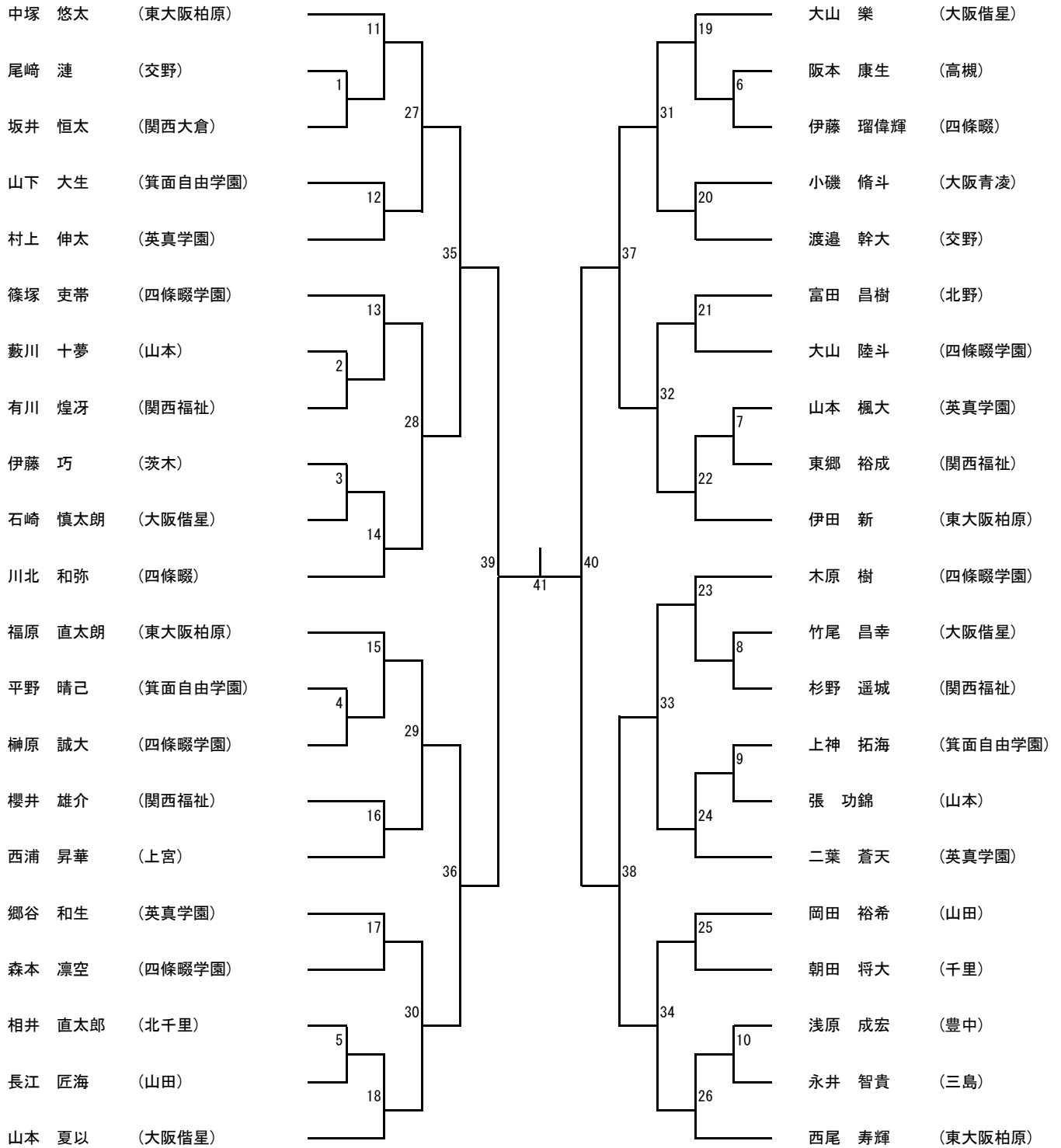

女子単 I 部

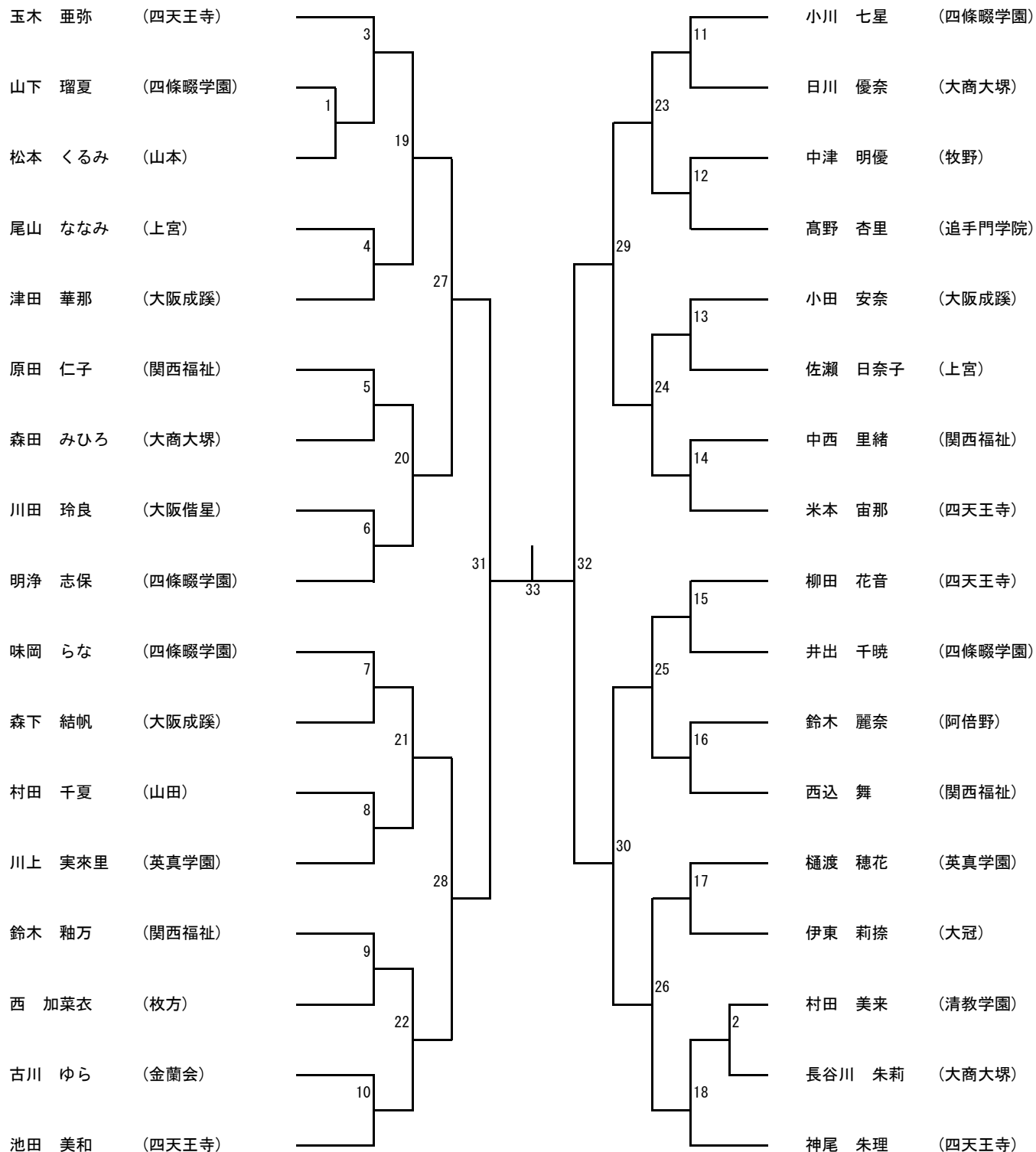

男子複 I 部

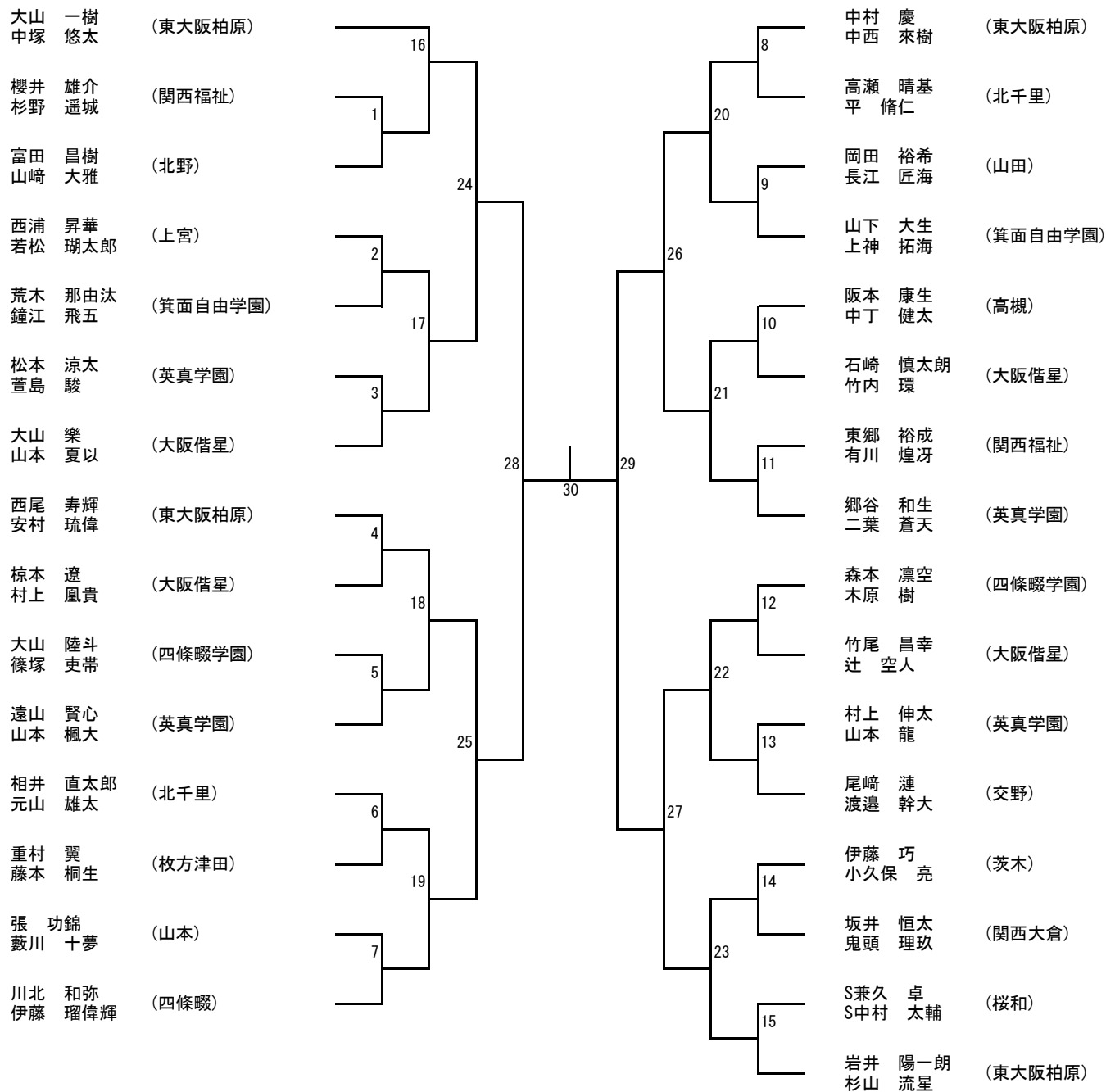

女子複 I 部

- 玉木 亜弥 (四天王寺)
- 米本 宙那 (四天王寺)
- 小田 明空 (関西福祉)
- 堂山 周 (関西福祉)
- 古川 ゆら (金蘭会)
- 村上 あかり (金蘭会)
- 津田 華那 (大阪成蹊)
- 小田 安奈 (大阪成蹊)
- 井出 千暁 (四條畷学園)
- 明浄 志保 (四條畷学園)
- 佐瀬 日奈子 (上宮)
- 尾山 ななみ (上宮)
- 森田 みひろ (大商大塚)
- 長谷川 朱莉 (大商大塚)
- 村田 千夏 (山田)
- 森 優月 (山田)
- 原田 仁子 (関西福祉)
- 北辻 捺稀 (関西福祉)
- 中川 佳咲 (夕陽丘)
- 間宮 柚羽 (夕陽丘)
- 池田 美和 (四天王寺)
- 岩井 夏穂 (四天王寺)

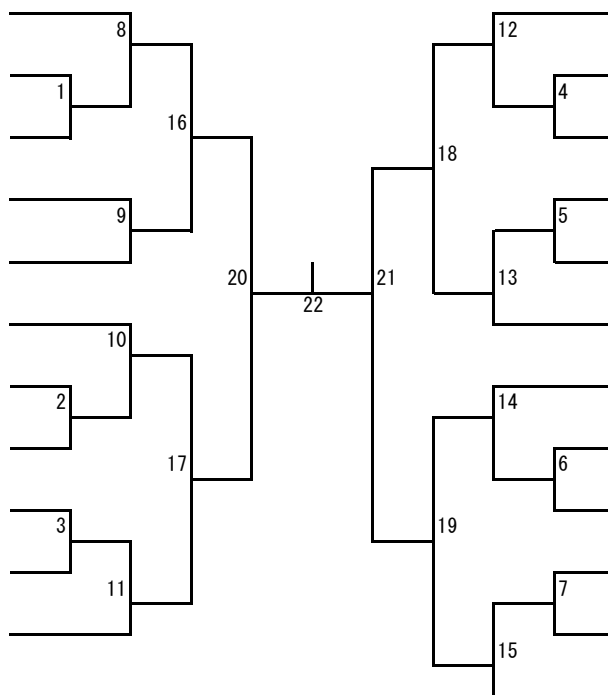

- 神尾 朱理 (四天王寺)
- 梶川 沙妃 (四天王寺)
- 亀井 美怜 (大阪成蹊)
- 森下 結帆 (大阪成蹊)
- 川畑 亜子 (四條畷学園)
- 山下 瑠夏 (四條畷学園)
- 町田 陽菜 (枚方)
- 西 加菜衣 (枚方)
- 伊東 莉捺 (大冠)
- 市丸 雫 (大冠)
- 西込 舞里緒 (関西福祉)
- 中西 里緒 (関西福祉)
- 中津 明優 (牧野)
- 山崎 愛菜 (牧野)
- 勢力 樹弥瑠 (貝塚南)
- 原山 莉彩 (貝塚南)
- 川上 実來里 (英真学園)
- 樋渡 穂花 (英真学園)
- 藪下 はるか (関西福祉)
- 鈴木 釉万 (関西福祉)
- 日川 優奈 (大商大塚)
- 岩崎 紫音 (大商大塚)
- 味岡 らな (四條畷学園)
- 小川 七星 (四條畷学園)

KAWASAKI® DEBUT!!

ブランド史上 **No.1** 品質のシャトルが登場



ELITE TOP

エリート トップ
KS-301

温度表示番号 1~5

日本バドミントン協会第1種検定合格球

素 材 水鳥羽根+天然2層コルク

KAWASAKI
最高級
品質
シャトル

定価 5,610 円(税込)

販売価格は店頭で!

ELITE ACE

エリート エース
KS-303

温度表示番号 1~5

日本バドミントン協会第2種検定合格球

素 材 水鳥羽根+天然2層コルク

定価 5,060 円(税込)

販売価格は店頭で!

●温度別適正分類表

SPEED	1	2	3	4	5
TEMPERATURE	33℃~	27℃~33℃	22℃~28℃	17℃~23℃	12℃~18℃

 OCHIAI CORPORATION LTD

KAWASAKI®

詳しくは公式 HP から

<https://www.ochiai-shuttle.com>



男子単3年の部

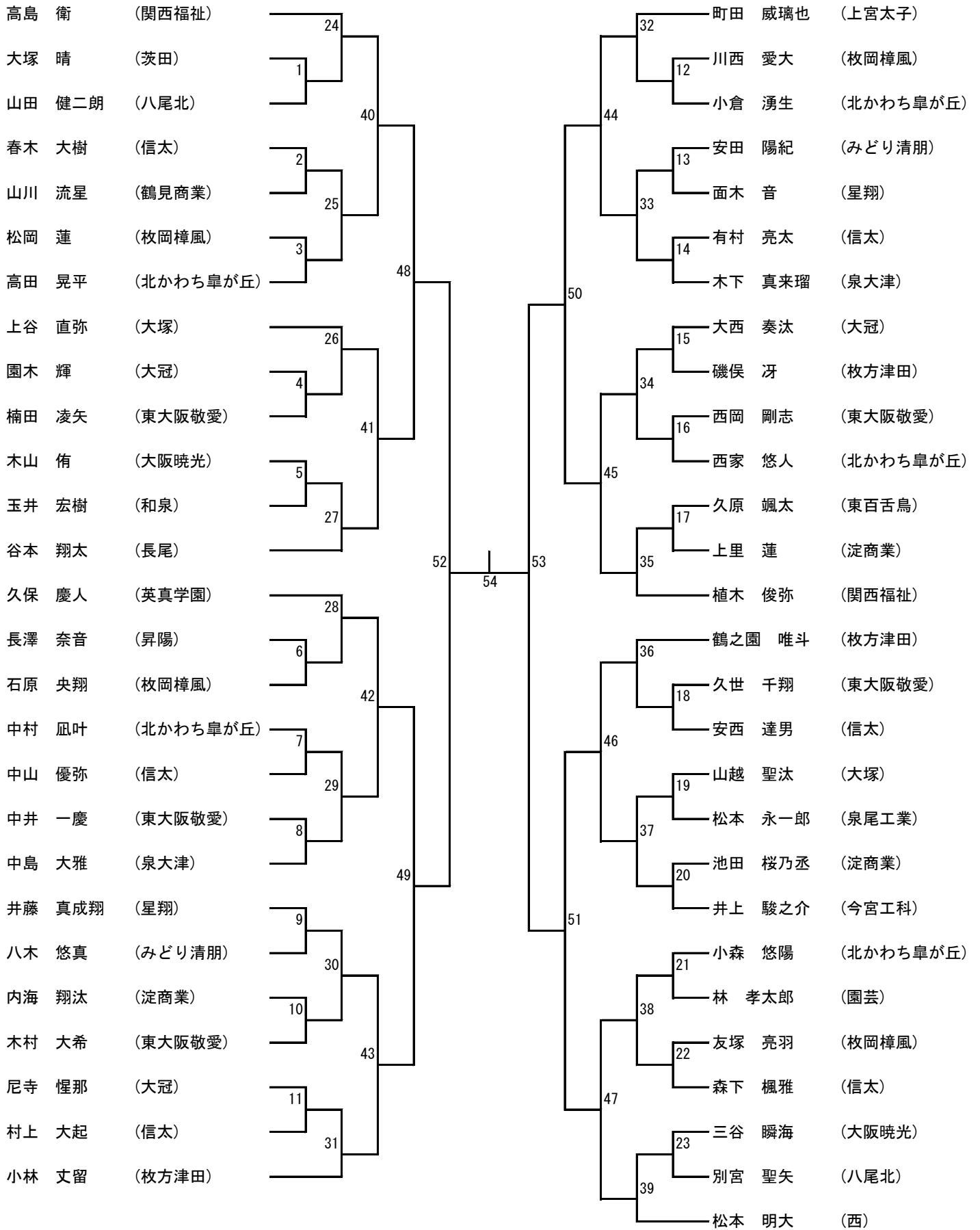

女子単3年の部

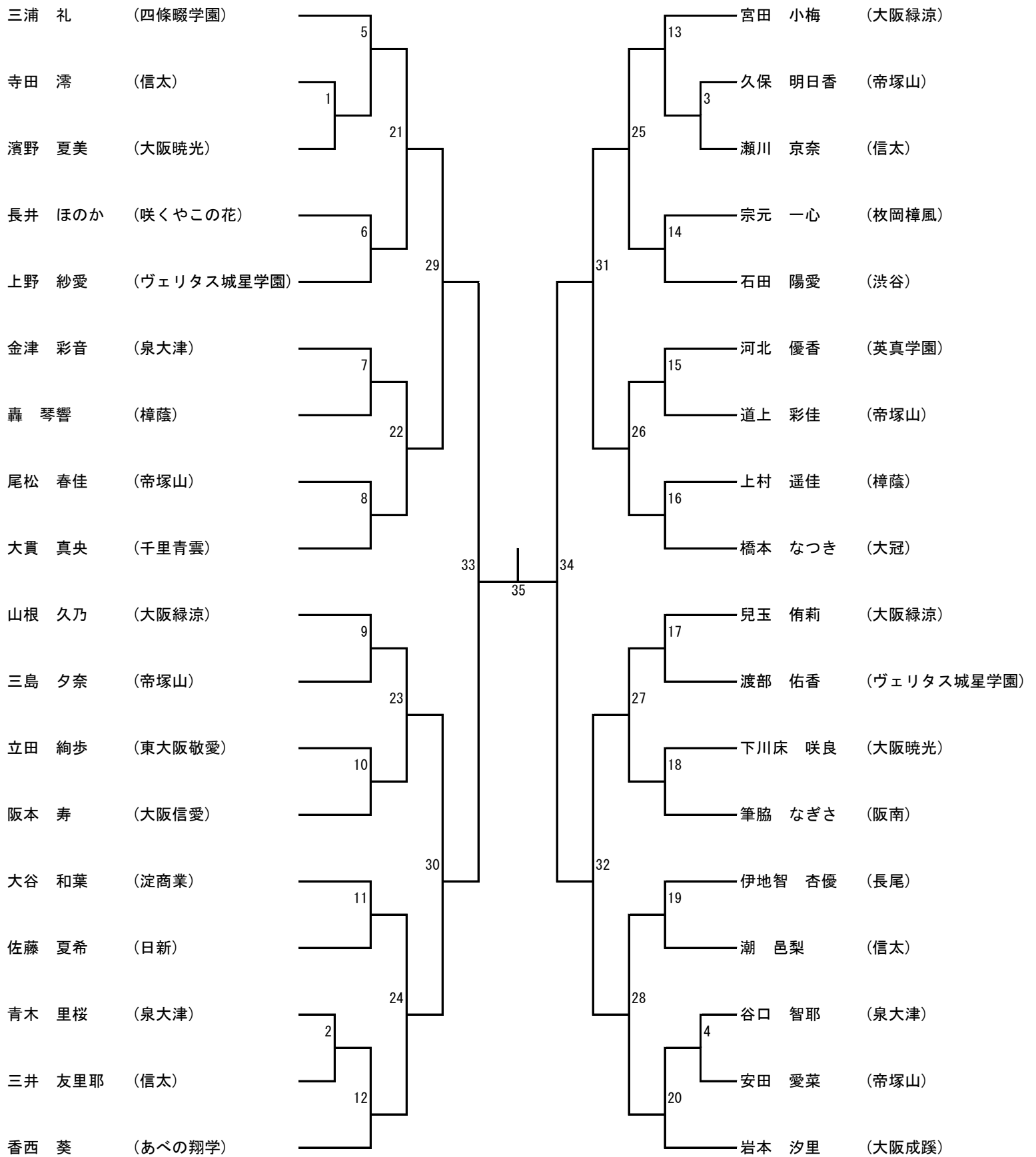

男子複3年の部



男子単2部 (1)

山田 朔	(東大阪柏原)								徳永 琉翔	(牧野)
宇野 翔喜	(香里丘)	120							三浦 和輝	(泉大津)
八木 秀	(八尾)		1						尾原 海斗	(東住吉)
若松 瑚太郎	(上宮)			376					藤本 亮裕	(箕面)
S加藤 峻佑	(桜和)	121							辻西 悠真	(清水谷)
三木 優明	(大手前)				504				福井 大道	(花園)
赤岸 秀哉	(茨木)	122							浅居 蓮司	(門真なみはや)
大石 夢吏	(泉北)								天辰 響	(センター)
川村 胡太郎	(茨木西)	123							水谷 祥真	(鳳)
久井 琉海	(堺上)								橋本 歩	(布施工科)
橋本 樹	(北千里)	124							三谷 昌来	(大商学園)
松村 悠吾	(渋谷)		2						沖 倭矢	(港)
吉屋 達貴	(摂津)								土居 暁隆	(大阪国際)
萩井 瑛太	(山本)	125							宮本 将寛	(大塚)
山崎 翔太	(春日丘)								水野 景仁	(塚東)
永田 匠	(東大阪敬愛)	126							橋本 桃太	(大阪信愛)
北上 祥太郎	(山田)								中田 悠斗	(東淀川)
富士 奏汰	(佐野)	127							森山 晴翔	(貝塚南)
梅村 飛羽	(追手門学院)		3						政 徹汰	(長尾)
香西 竜之介	(浪速)								鈴木 太誠	(大教池田)
西辻 逢人	(夕陽丘)	128				600	616	601	脇 陽空	(狭山)
久芳 陽翔	(千里青雲)								宮 大晟	(早稲田摂陵)
田中 蓮	(都島工業)	129							斉藤 煌一郎	(星翔)
松原 拓夢	(緑風冠)								宮本 壮馬	(枚方なぎさ)
永柄 風星	(千里)	130							祝部 優斗	(芥川)
越智 康太	(北野)								田原 馨介	(高津)
由佐 蒼	(ヌヴェール)	131							藤原 颯太	(枚方)
大西 悠星	(汎愛)								狩谷 一真	(箕面自由学園)
佐農 詢介	(和泉)	132							宮脇 海生	(北かわち阜が丘)
西嶋 蓮汰	(吹田)								田村 翔大	(久米田)
天野 泰地	(四條畷)	133							佐藤 碧海	(大産大附)
三木 颯人	(OBF)								金子 柊哉	(東)
宇佐美 亮太	(あべの翔学)	134							説田 修万	(高槻)
伊佐 由智	(刀根山)								一井 琉伽	(河南)
山本 空河	(槻の木)	135							柳 陽向	(八尾翠翔)
岡部 陽	(咲くやこの花)								篠原 楓月	(富田林)
三根 朔太郎	(いちりつ)	136							武内 陽	(清教学園)
村井 颯太	(池田)								加藤 蒼心	(夕陽丘学園)
滝山 翔王	(旭)	137							肥塚 琉希也	(布施)
									池田 裕哉	(高槻北)

男子単2部 (2)

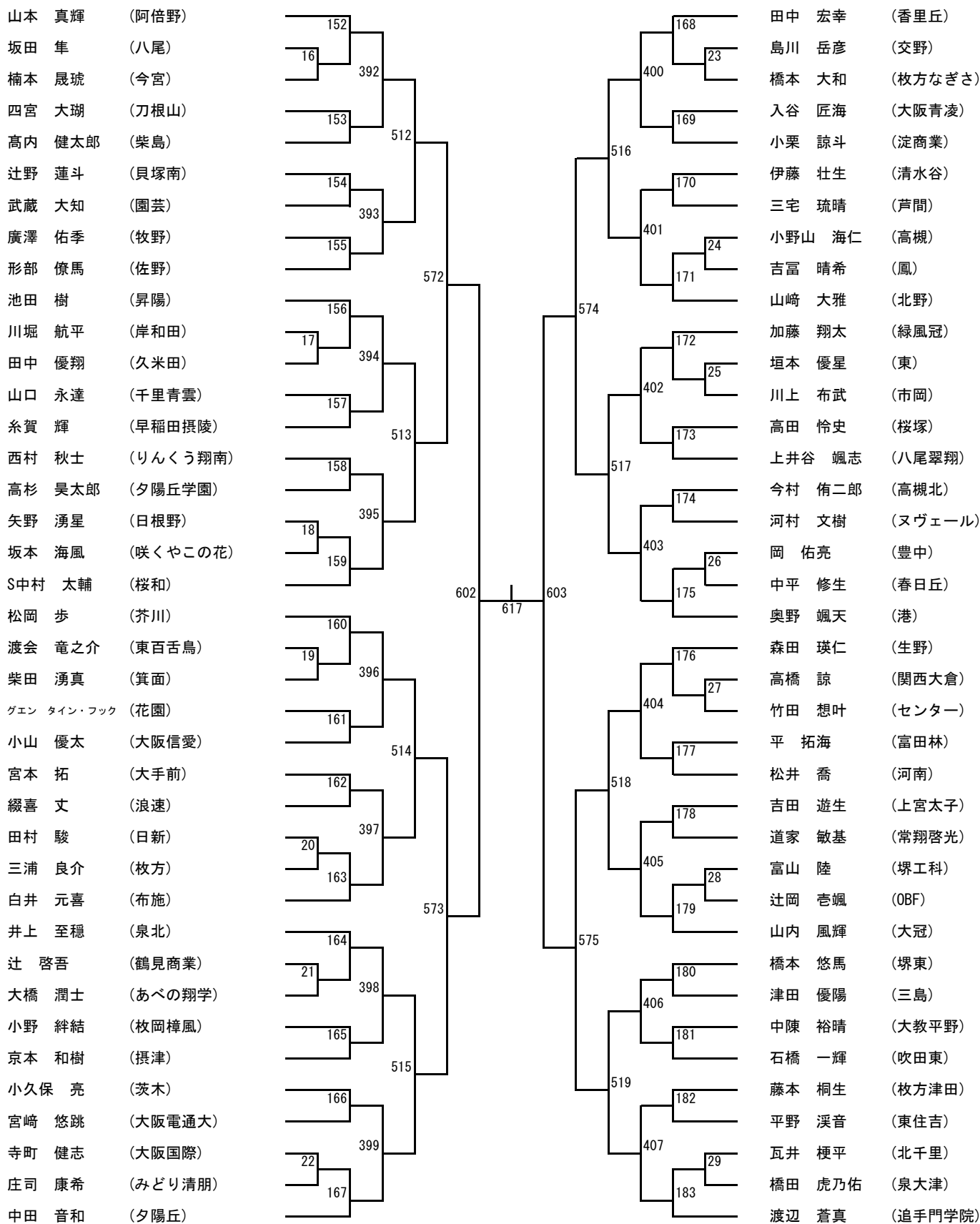

男子単2部 (3)

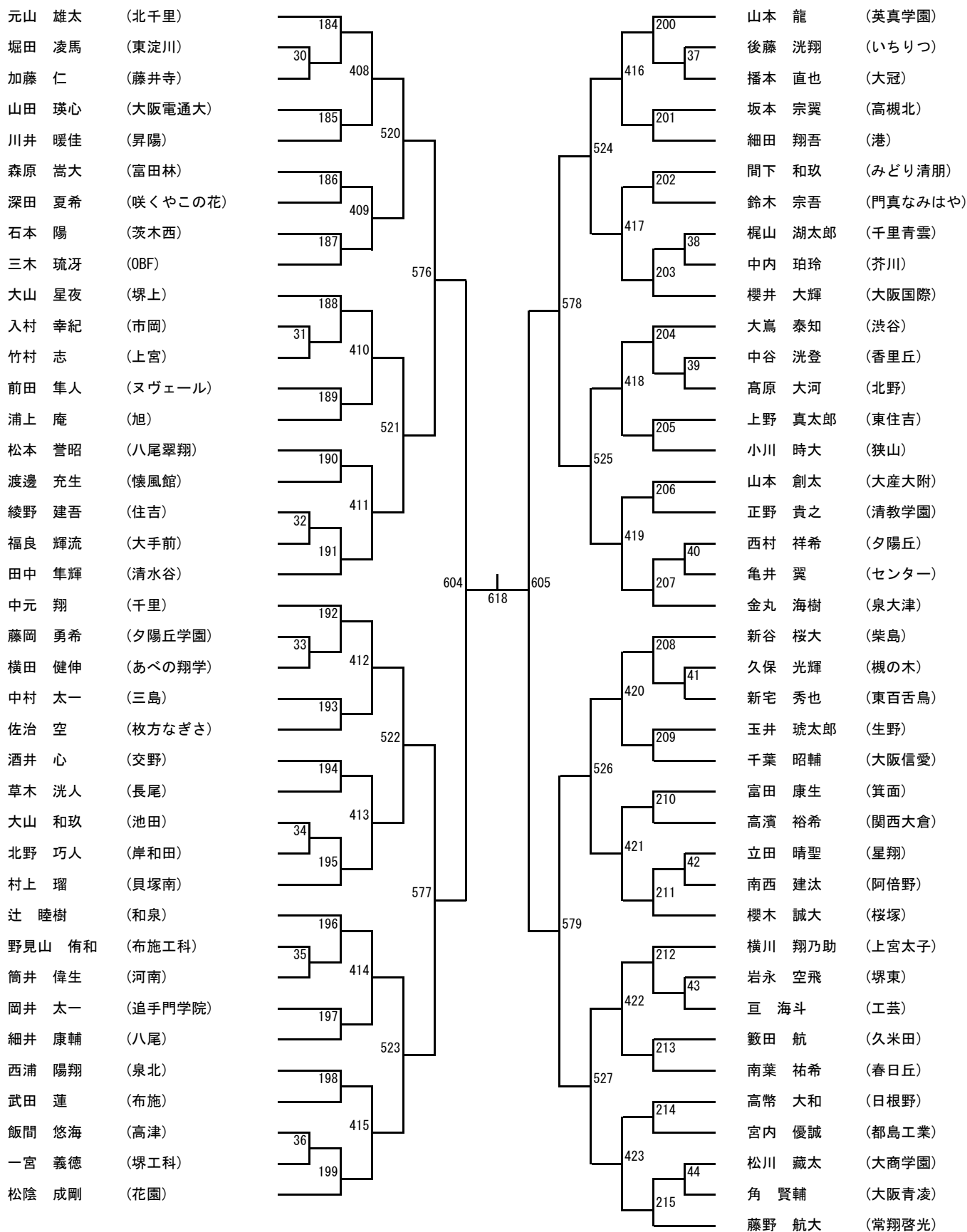

男子単2部 (4)

後藤 英介 (生野)	216			232	錦織 爽良 (東百舌鳥)
白川 巧 (茨木)	45			53	岡村 真吾 (渋谷)
田籠 紘宥 (香里丘)		424		432	栗山 聡大 (夕陽丘)
與市前 慶次郎 (高槻北)		217		233	森崎 翔 (豊中)
宮田 裕樹 (山本)			528	532	柴田 虎春 (あべの翔学)
小川 朔 (富田林)	218			234	山西 大惺 (布施工科)
鐘江 飛五 (箕面自由学園)		425		433	大西 一瑛 (枚方津田)
澄 光瑠 (四條畷)	46			54	東山 士竜 (鶴見商業)
長谷 秀太 (池田)		219		235	角崎 優斗 (吹田)
細山田 蒼斗 (早稲田摂陵)			580	582	松下 海太 (大手前)
藤山 歩夢 (常翔啓光)	220			236	森田 晴仁 (浪速)
貞 元気 (いちりつ)	47			55	横見 真之介 (桜塚)
森 翔夢 (枚方なぎさ)		426		434	坂本 壮一朗 (汎愛)
新羽 柊太 (センター)		221		237	東野 天翔 (ヌヴェール)
西村 海里 (緑風冠)			529	533	内藤 樹 (摂津)
新井 誠太 (佐野)	222			238	S平岡 寛大 (桜和)
原口 諒平 (高槻)		427		435	小峰 悠音 (久米田)
山村 胡太郎 (日新)	48			56	平川 蓮也 (園芸)
佐伯 徳和 (岸和田)		223		239	池田 佳維斗 (箕面)
細見 海斗 (大阪電通大)			606	607	須郷 裕真 (豊島)
竹本 海璃 (清教学園)	224		619	240	山崎 美翔 (今宮)
中川 毅人 (和泉)	49			57	小嶋 秀人 (市岡)
中内 珀琉 (三島)		428		436	神田 拓也 (旭)
尾上 敦紀 (山田)		225		241	飯田 聖也 (刀根山)
大迫 裕典 (大産大附)			530	534	酒井 正太 (咲くやこの花)
落合 啓太 (鳳)	226			242	林 春橙 (堺東)
春山 翔空 (大塚)		429		437	上田 雄大 (八尾北)
橋爪 星樹 (八尾)	50			58	木畑 俊佑 (都島工業)
木下 諒 (千里)		227		243	竹谷 斗和 (八尾翠翔)
田中 稜太 (上宮太子)			581	583	野木 龍真 (布施)
渡部 空 (枚方)	228			244	原田 琉 (今宮工科)
小坂 爽太 (東淀川)	51			438	船木 大成 (日根野)
太田 光輝 (高津)		430		245	上村 涼太 (西寝屋川)
浅岡 磨大 (門真なみはや)		229		535	寺門 知希 (牧野)
赤松 結人 (関西大倉)			531	246	徳永 登哉 (芥川)
藤岡 将吾 (東)	230			439	岡野 航 (阿倍野)
門田 彬良 (上宮)		431		59	福島 海人 (近大泉州)
林 輝 (大阪信愛)	52			247	木下 悟 (河南)
山田 聖翔 (交野)		231			椋本 遼 (大阪借星)
山中 優翔 (柴島)					

男子単2部 (5)

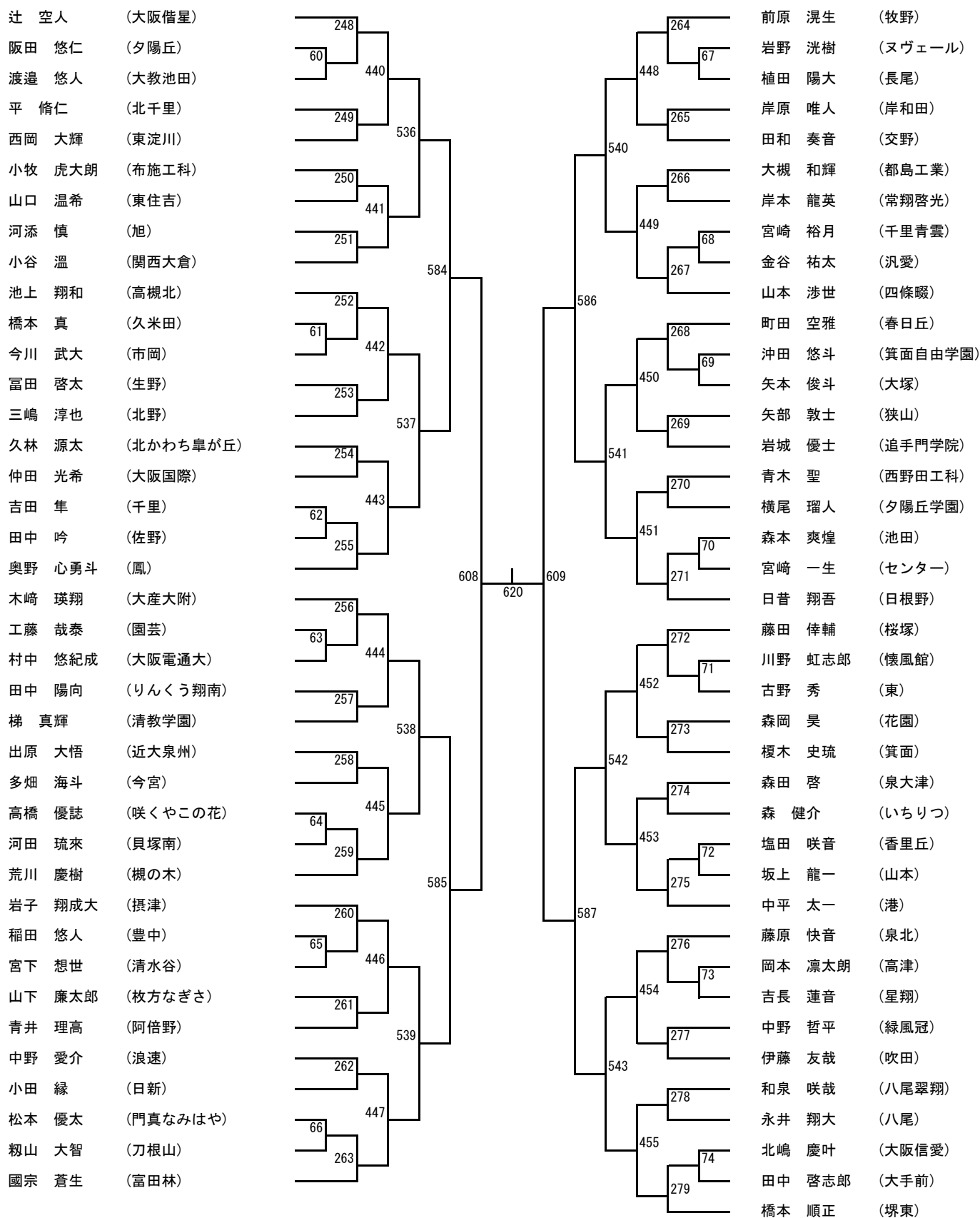

男子単2部 (6)

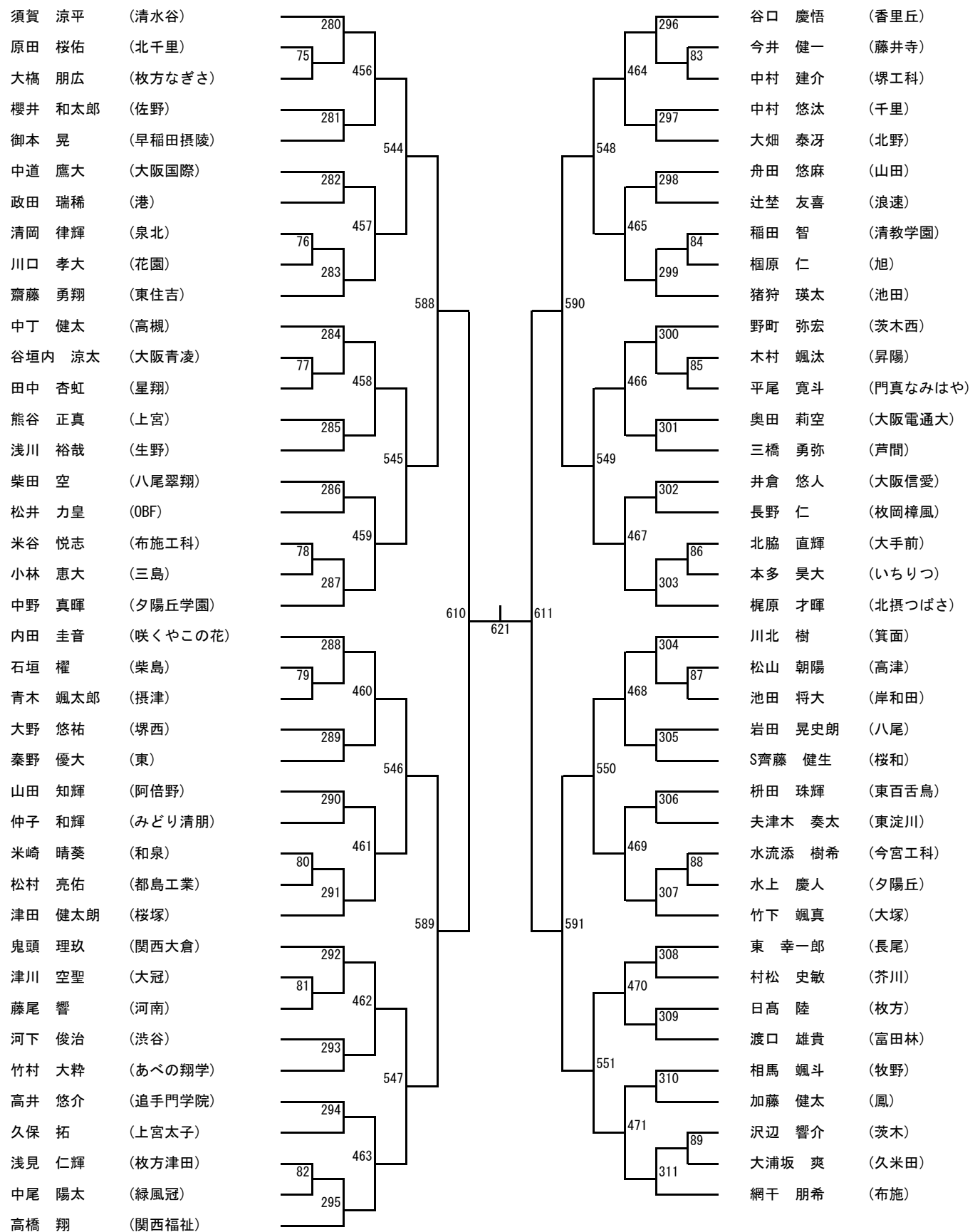

男子単2部 (7)

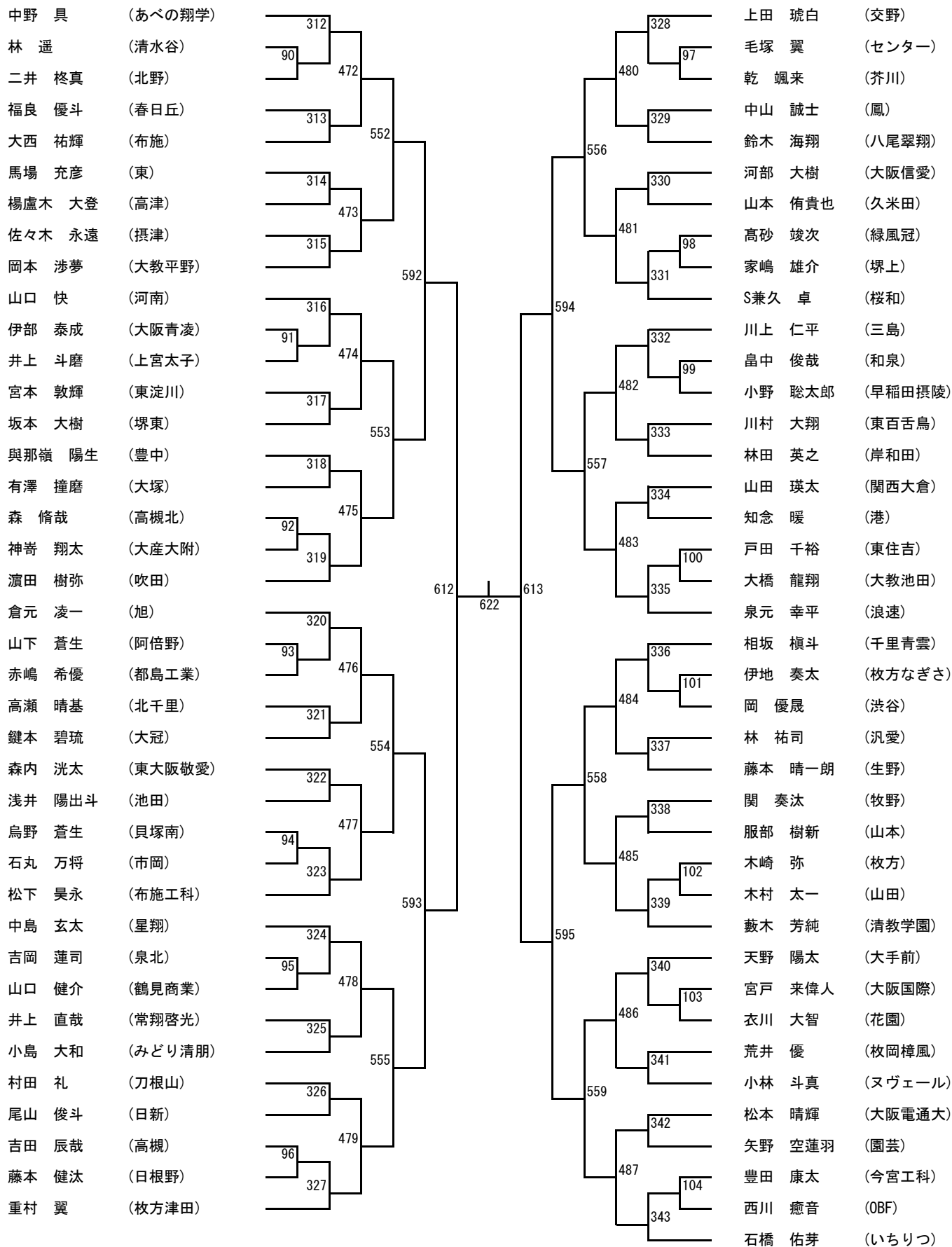

男子単2部 (8)

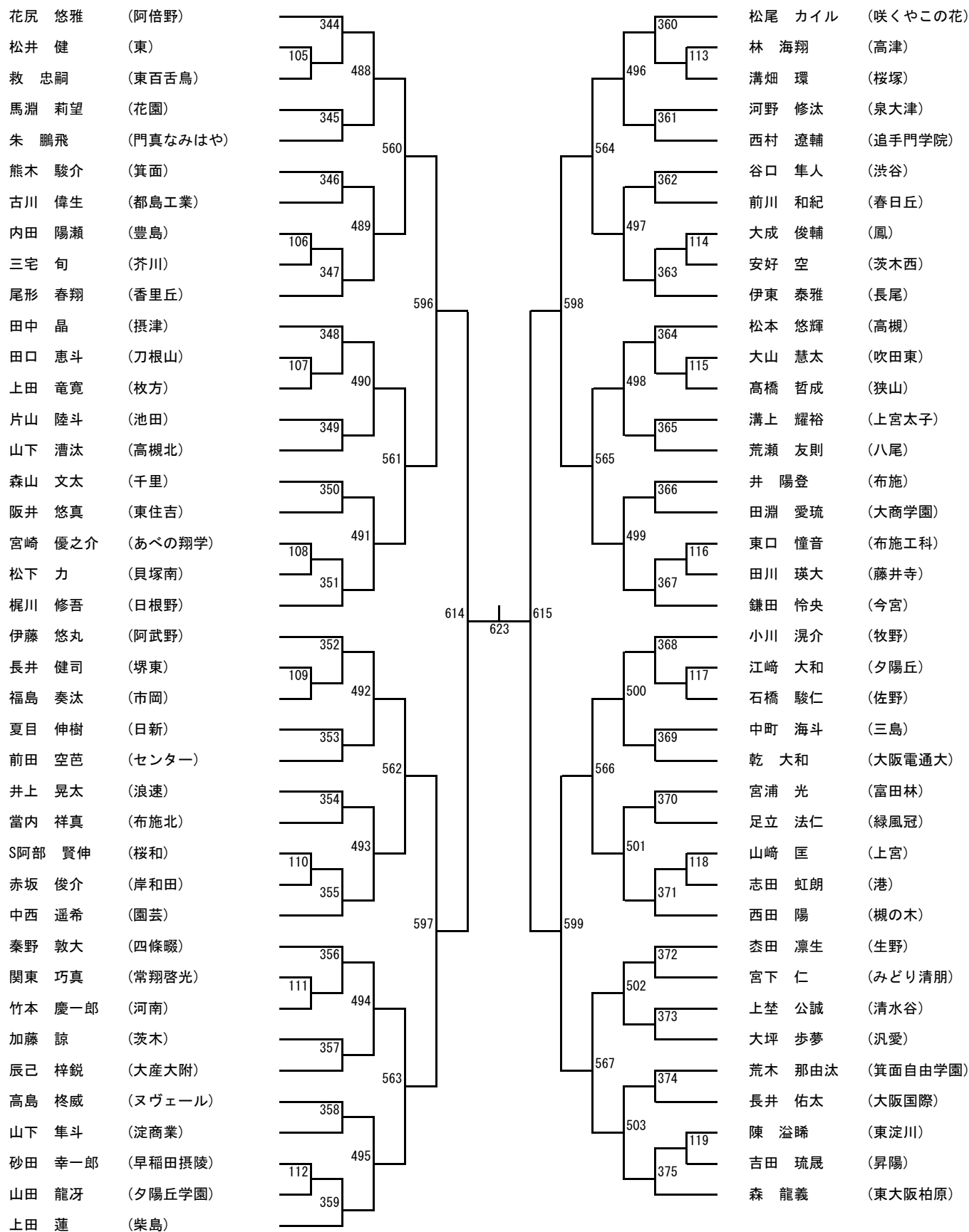

女子単2部 (1)

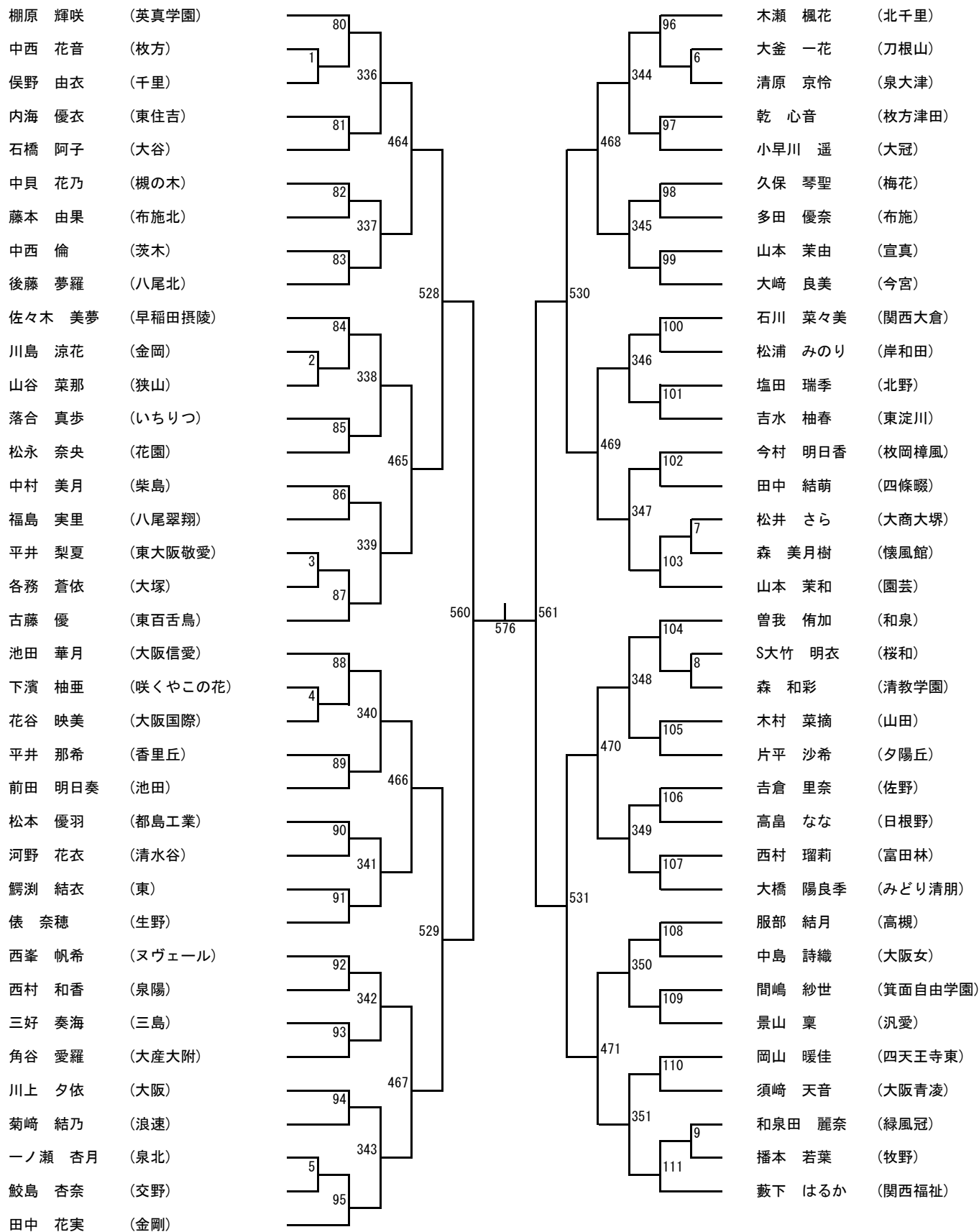

女子単2部 (2)

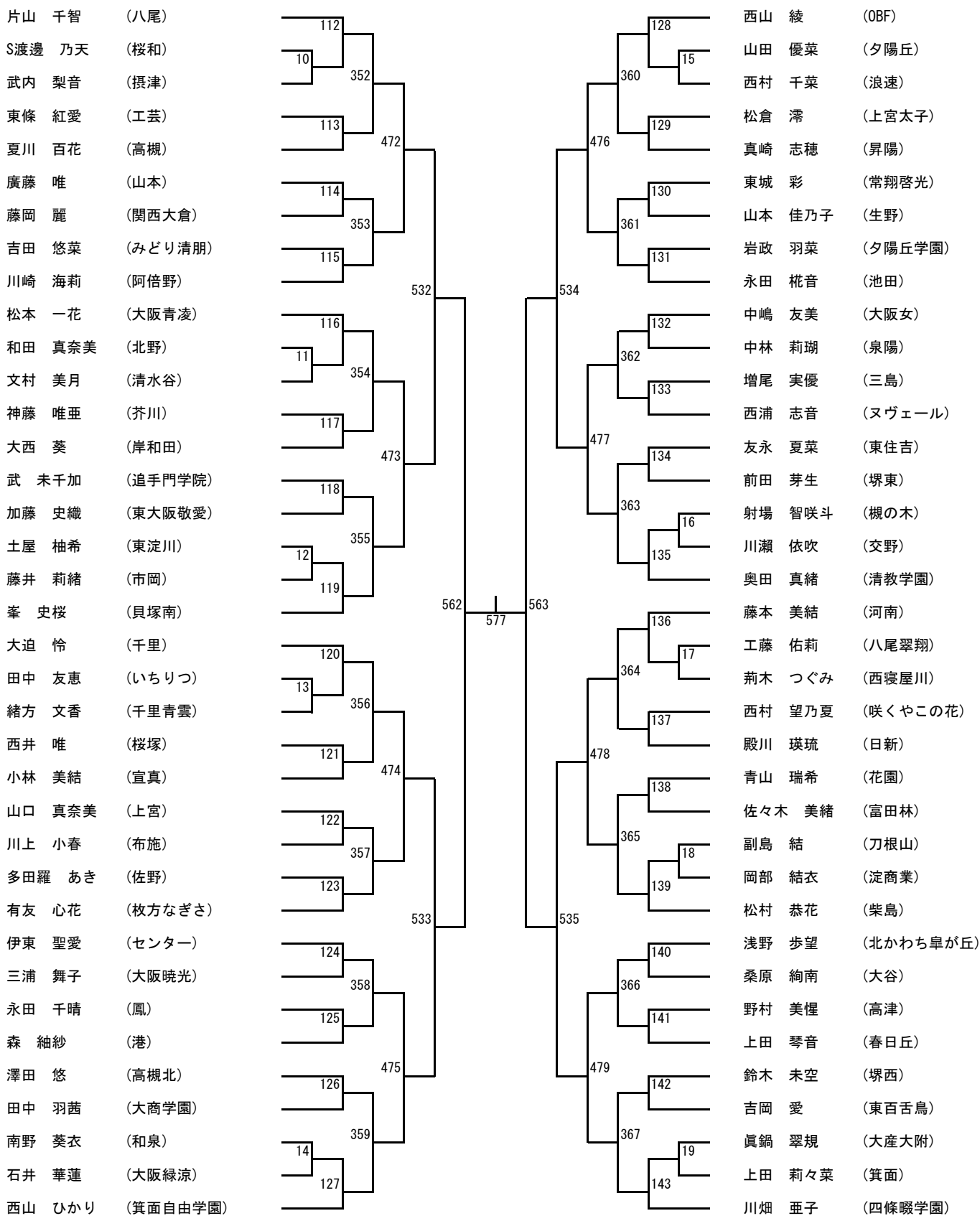

女子単2部 (3)

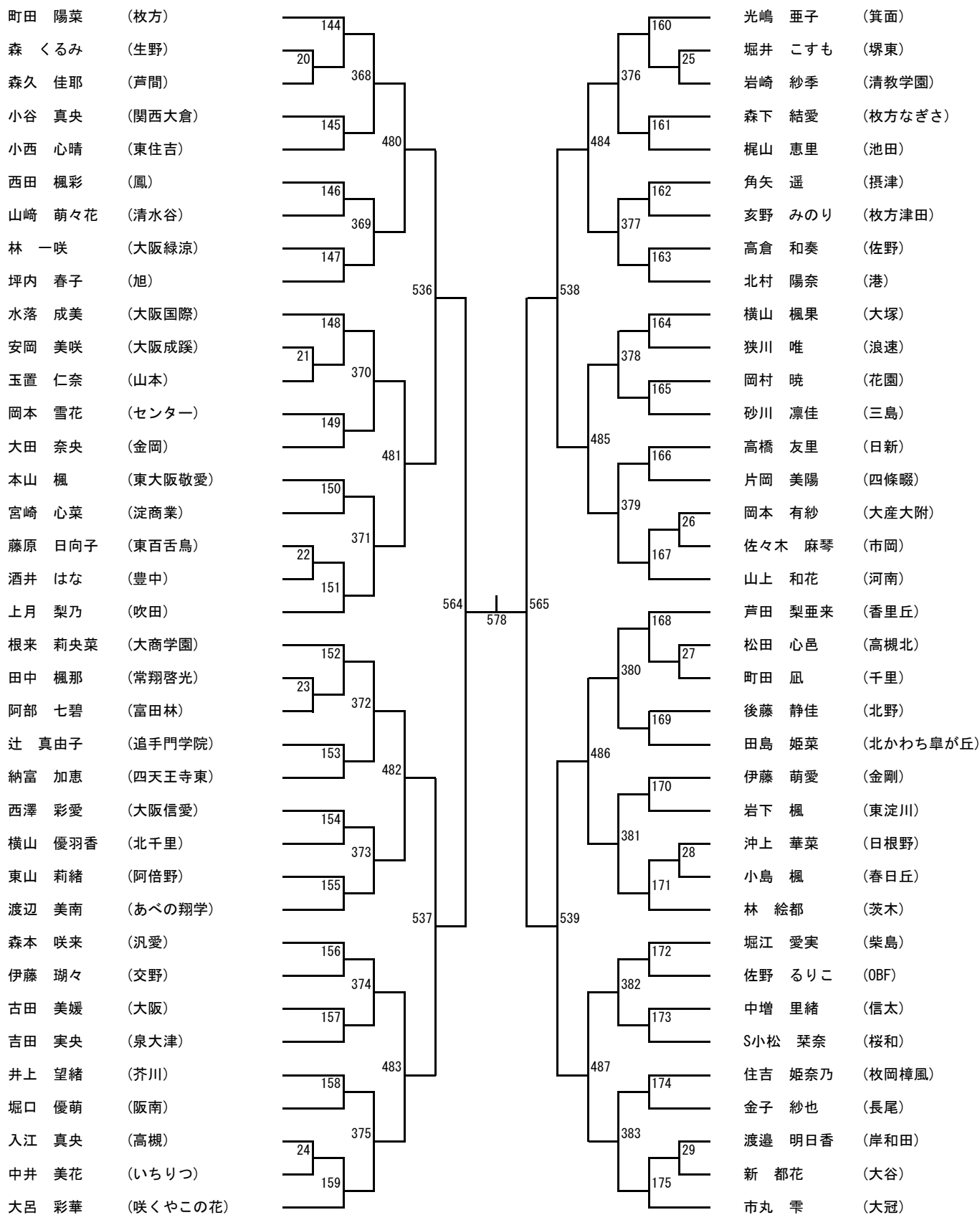

女子単2部 (4)

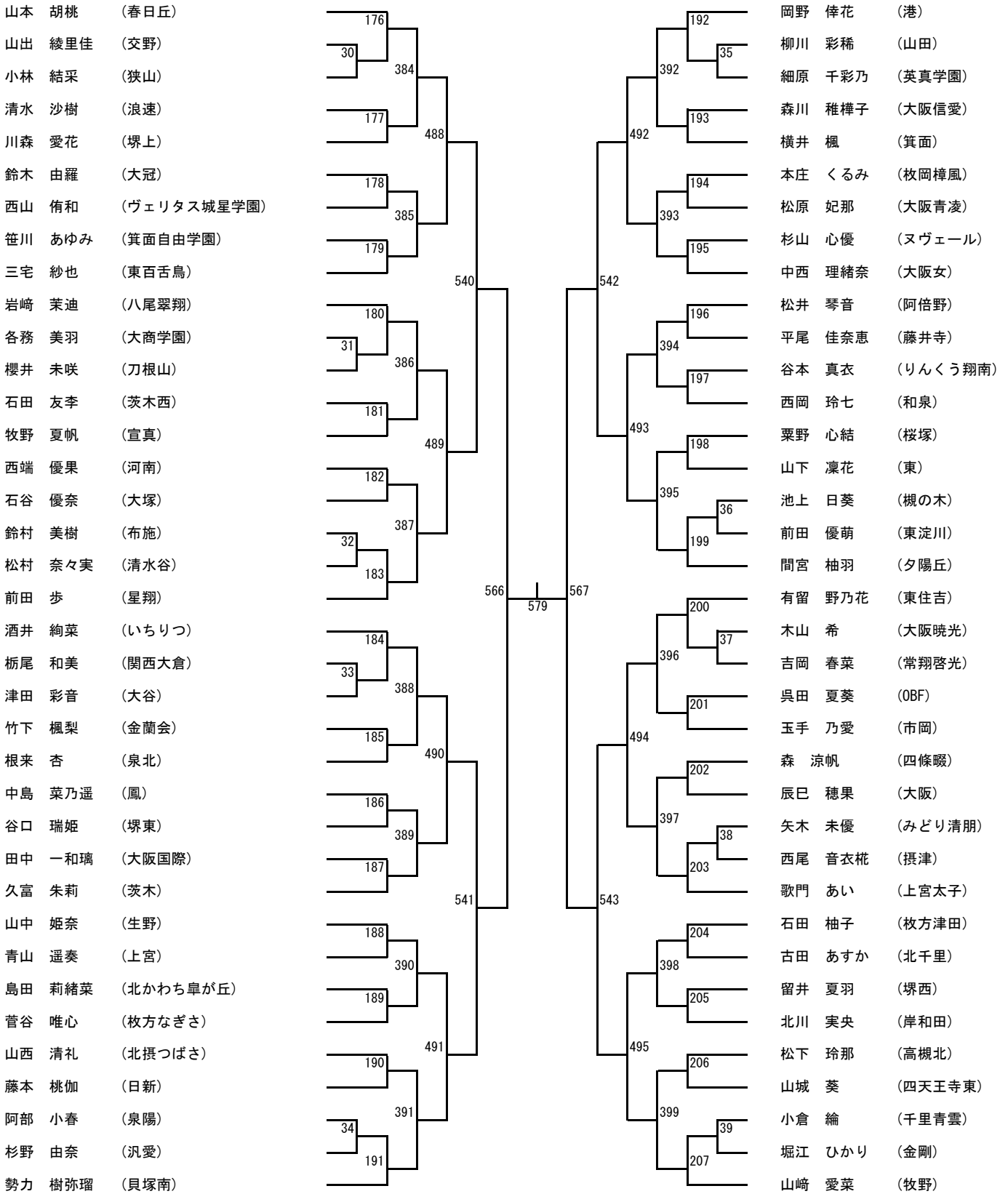

女子単2部 (5)

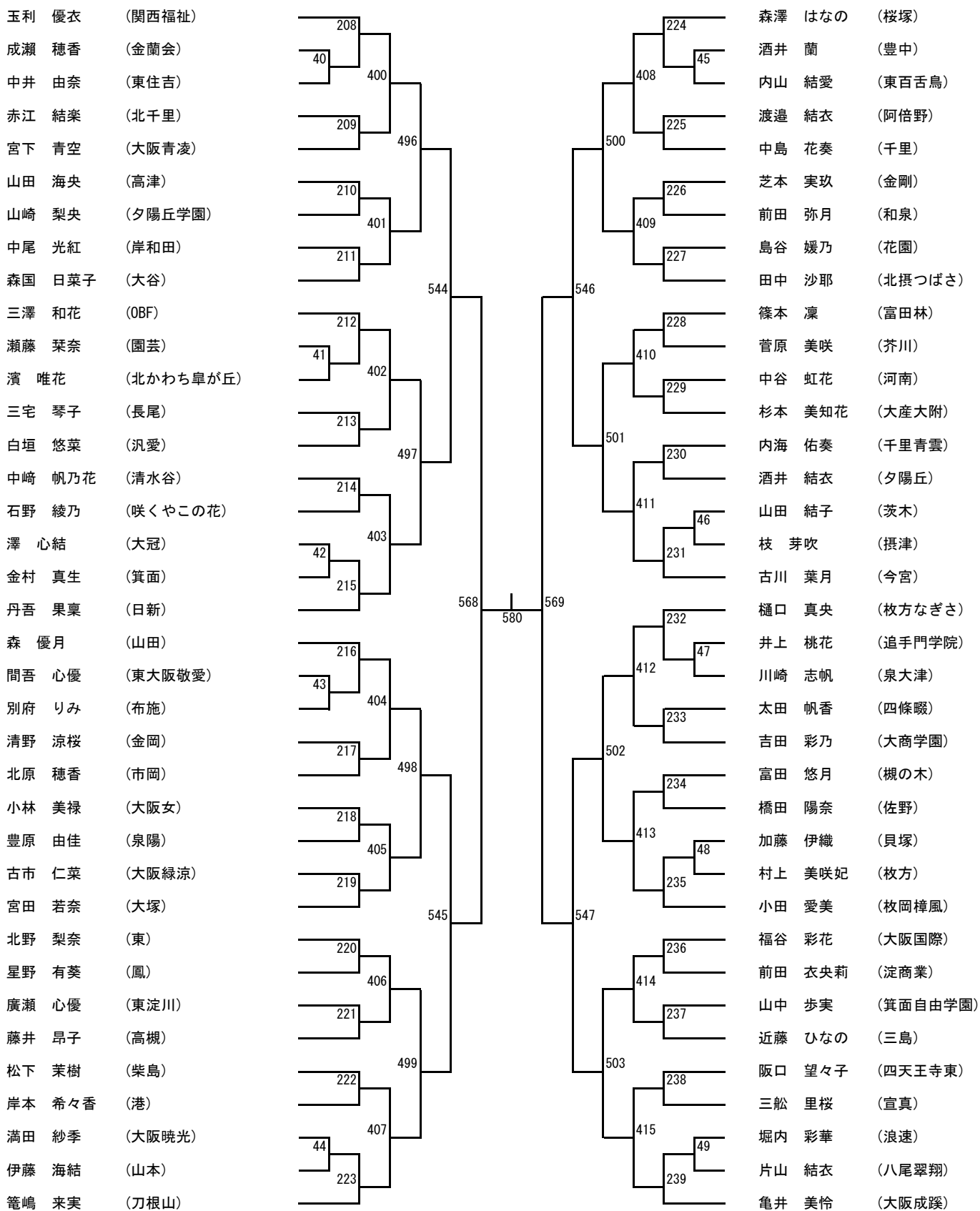

女子単2部 (6)

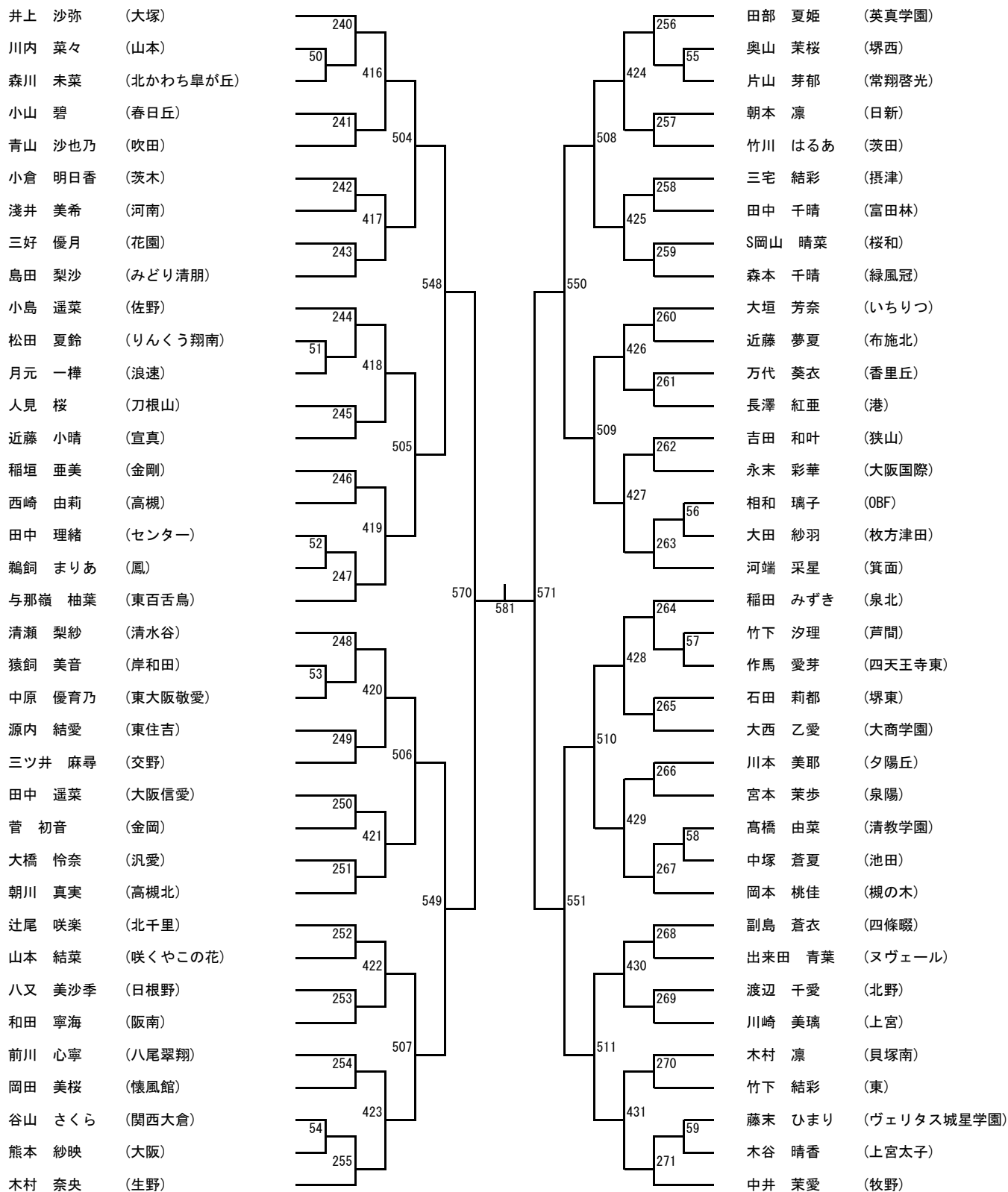

女子単2部 (7)

中村 美心 (箕面)	272					伊藤 璃美 (布施)	288
宇津 江里子 (摂津)	60	432				今村 咲絵 (四天王寺東)	65
中田 優衣 (四條畷)						松田 結衣 (大阪国際)	440
岡村 優海 (阿倍野)	273		512			長竹 絢香 (関西大倉)	289
三谷 灯俐 (花園)						霜村 果空 (大谷)	516
南埜 由衣 (堺西)	274					木村 まい (東住吉)	290
井内 和穂 (大商大堺)		433				公原 ひなた (大阪暁光)	441
渡邊 優來 (高槻北)	275					山口 菜那 (みどり清朋)	291
中西 花梨 (枚方なぎさ)			552			浅井 菜津希 (泉北)	554
堀 朝美 (北千里)	276					尾山 凜 (市岡)	292
坂本 莉緒 (ヌヴェール)	61	434				松本 蒼生 (大阪青凌)	442
工藤 朱莉 (清水谷)						山内 美憂 (藤井寺)	293
今西 里菜 (常翔啓光)	277					村田 紗希 (大阪)	517
小林 愛心 (山田)			513			春山 和奏 (浪速)	294
清水 鈴愛 (箕面自由学園)	278					飯尾 桐芭 (高槻)	443
田中 舞桜 (宣真)		435				角田 咲綺 (西寝屋川)	66
坂口 沙彩 (泉大津)	62					松本 湖葵 (港)	295
佐藤 帆夏 (堺東)		279				山岡 渚咲 (柴島)	572
三石 穂乃佳 (大塚)			572		573	村上 あかり (金蘭会)	296
西岡 美音 (枚方津田)	280			582		合田 せいら (あべの翔学)	67
若間野 萌愛 (枚方)	63	436				菅 沙雪 (東百舌鳥)	444
渡邊 寧々 (池田)						廣田 遥音 (大阪緑涼)	297
奥野 実咲 (富田林)	281					瀧谷 結衣 (和泉)	518
奥 奏波 (OBF)			514			森 絢菜 (東淀川)	298
土師 麻愛 (泉陽)	282					宿谷 柚夏 (香里丘)	445
福島 奏 (咲くやこの花)		437				宮本 由菜 (千里青雲)	68
西町 美空 (大商学園)	283					石原 凜 (三島)	299
宿谷 梓夏 (北かわち皇が丘)			553			古田 優羽 (いちりつ)	555
S山本 殊寧 (桜和)	284					齊藤 菜穂 (上宮太子)	300
山中 瑞葉 (東)		438				江口 莉央 (交野)	446
横山 優香 (千里)	285					澤田 春璃 (貝塚南)	301
磯部 真央 (阪南)						豊島 麻衣 (八尾翠翔)	519
藤岡 夏未 (生野)	286					中村 莉子 (大阪女)	302
中井 伶 (帝塚山)			515			馬上 愛穂 (佐野)	447
池上 亜子 (日根野)	64	439				國廣 かりん (鳳)	69
柴 暖華 (昇陽)						水戸 なるみ (追手門学院)	303
井上 優衣 (春日丘)	287					長田 華 (河南)	

女子単2部 (8)

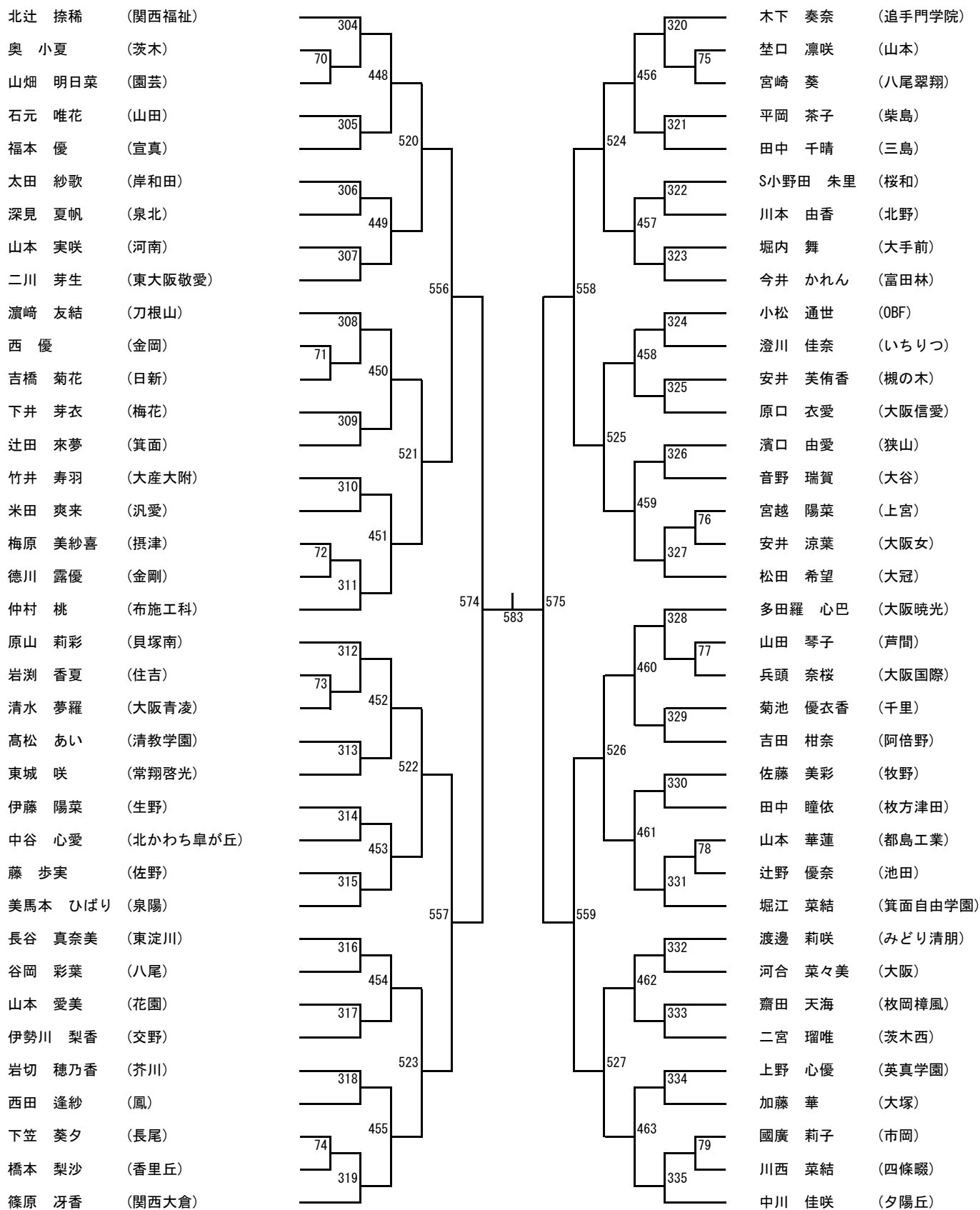

男子複2部訂正版 (1)

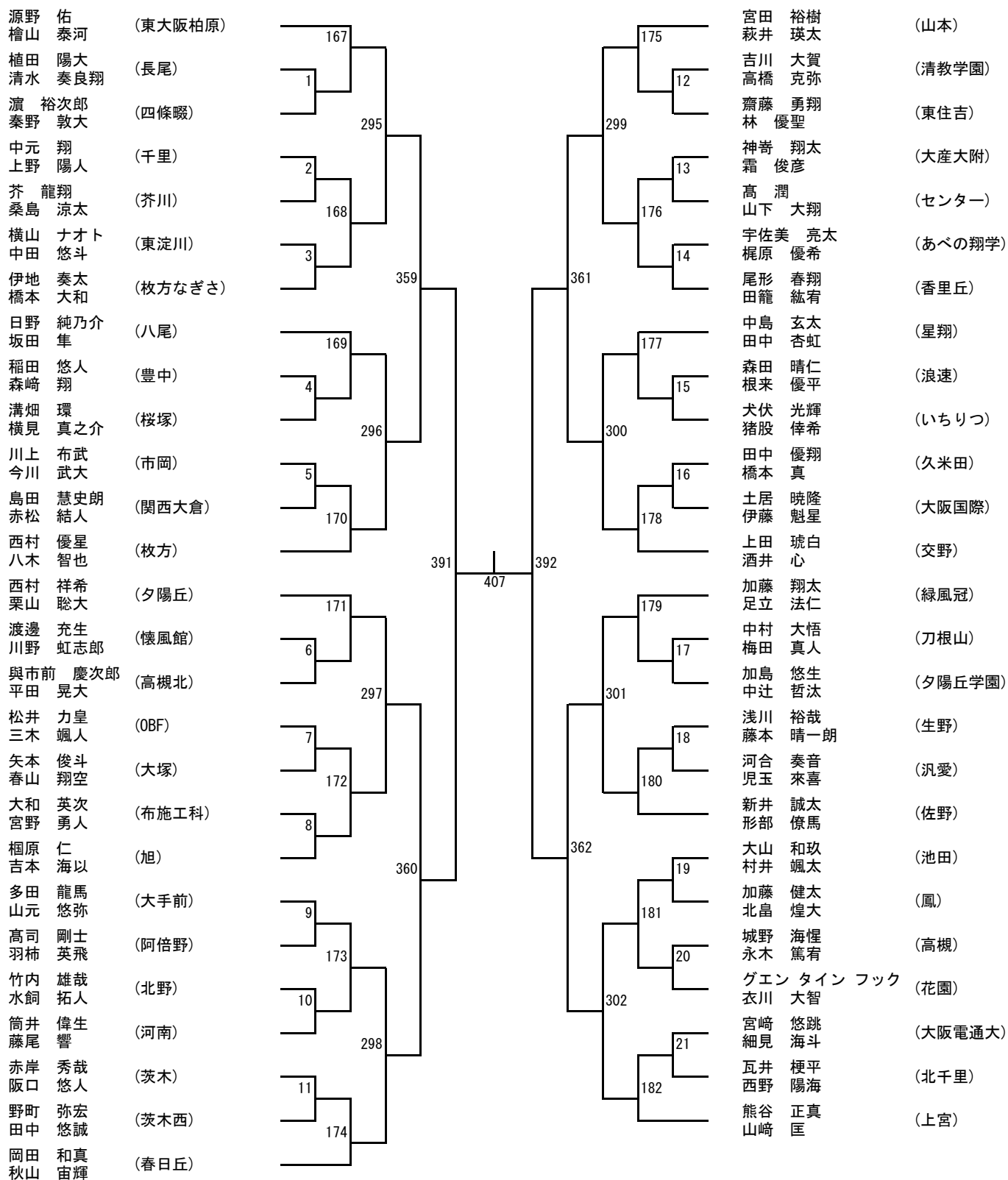

男子複2部訂正版 (2)

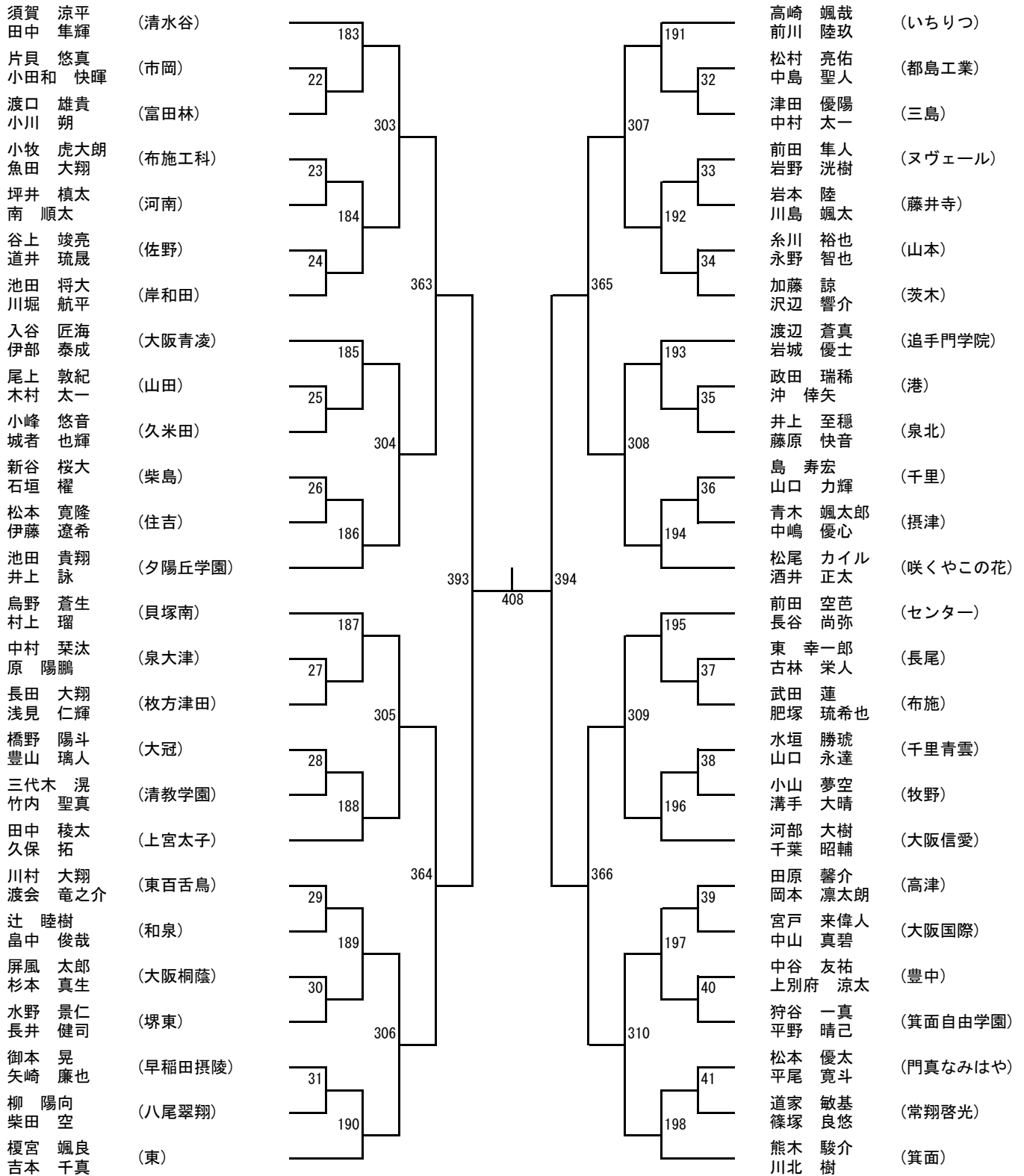

男子複2部訂正版 (3)

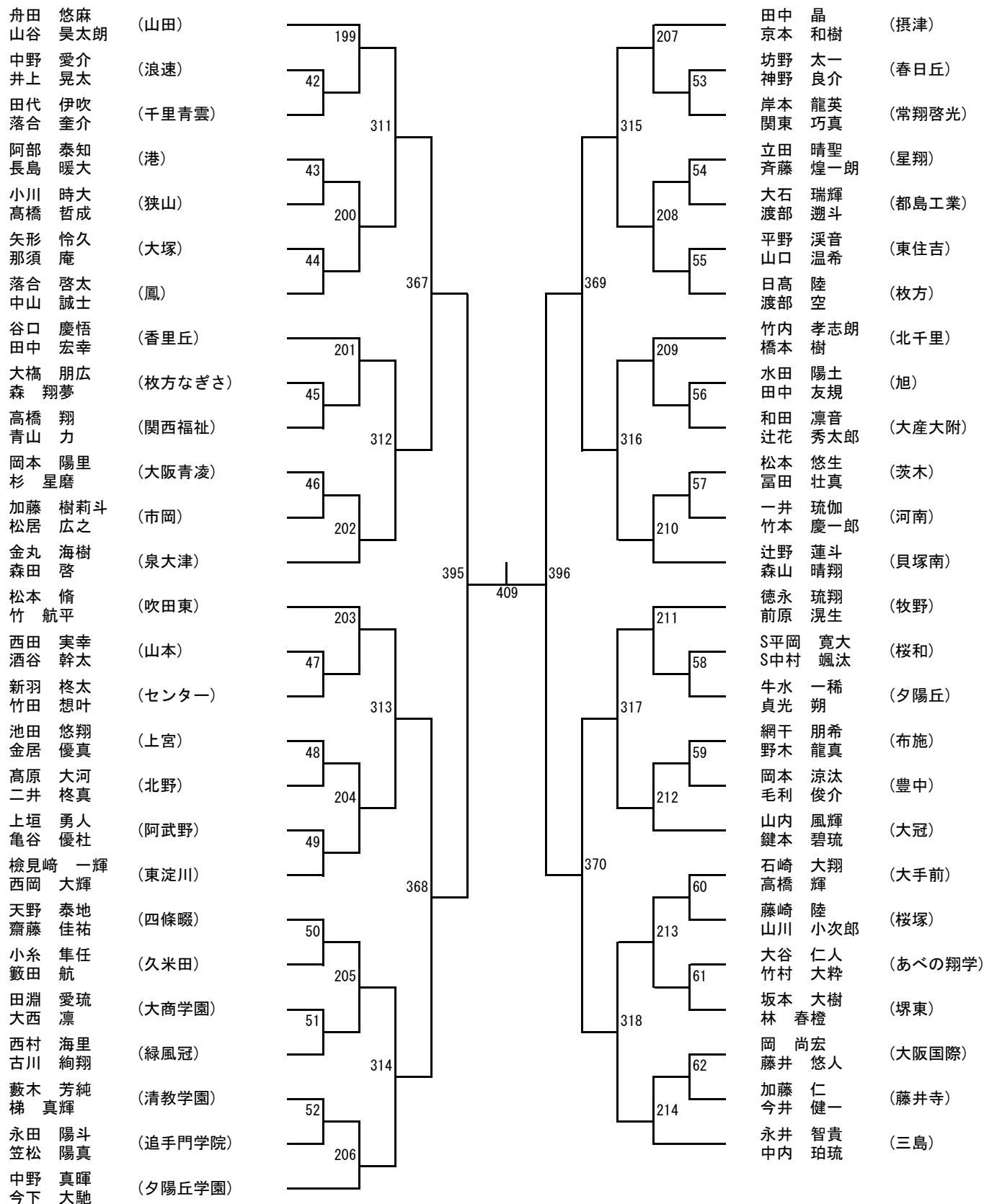

男子複2部訂正版 (4)

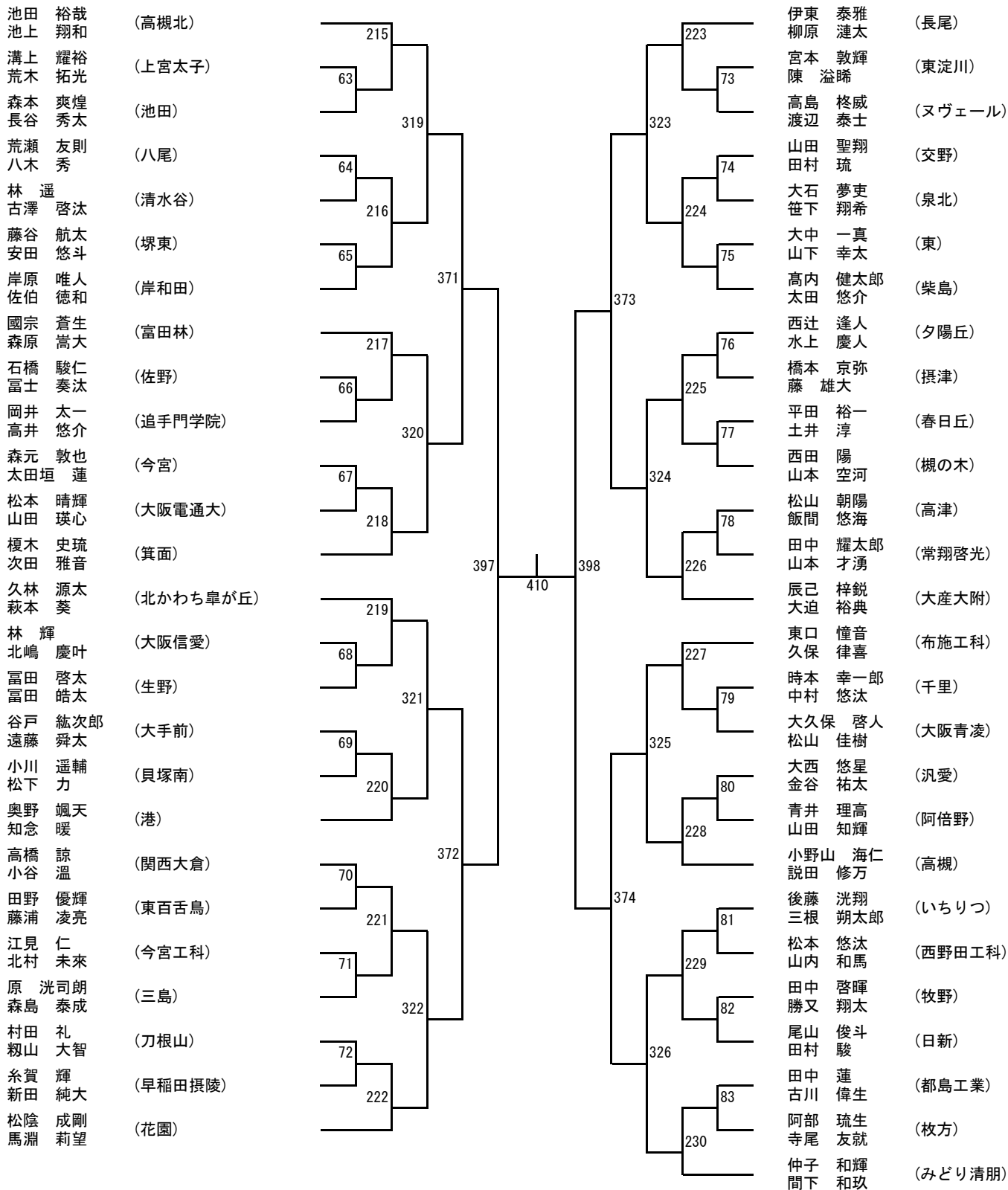

男子複2部訂正版 (5)

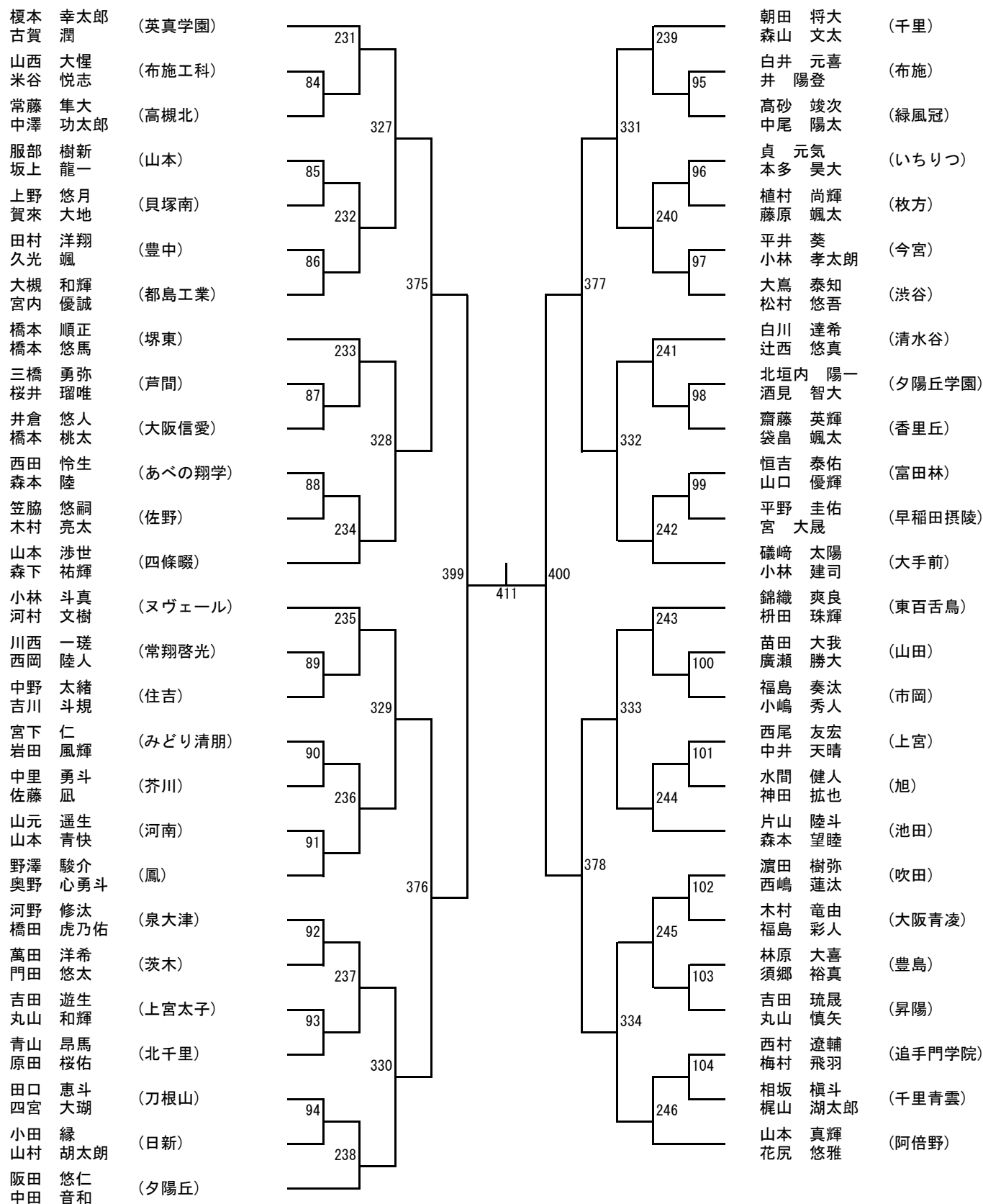

男子複2部訂正版 (6)

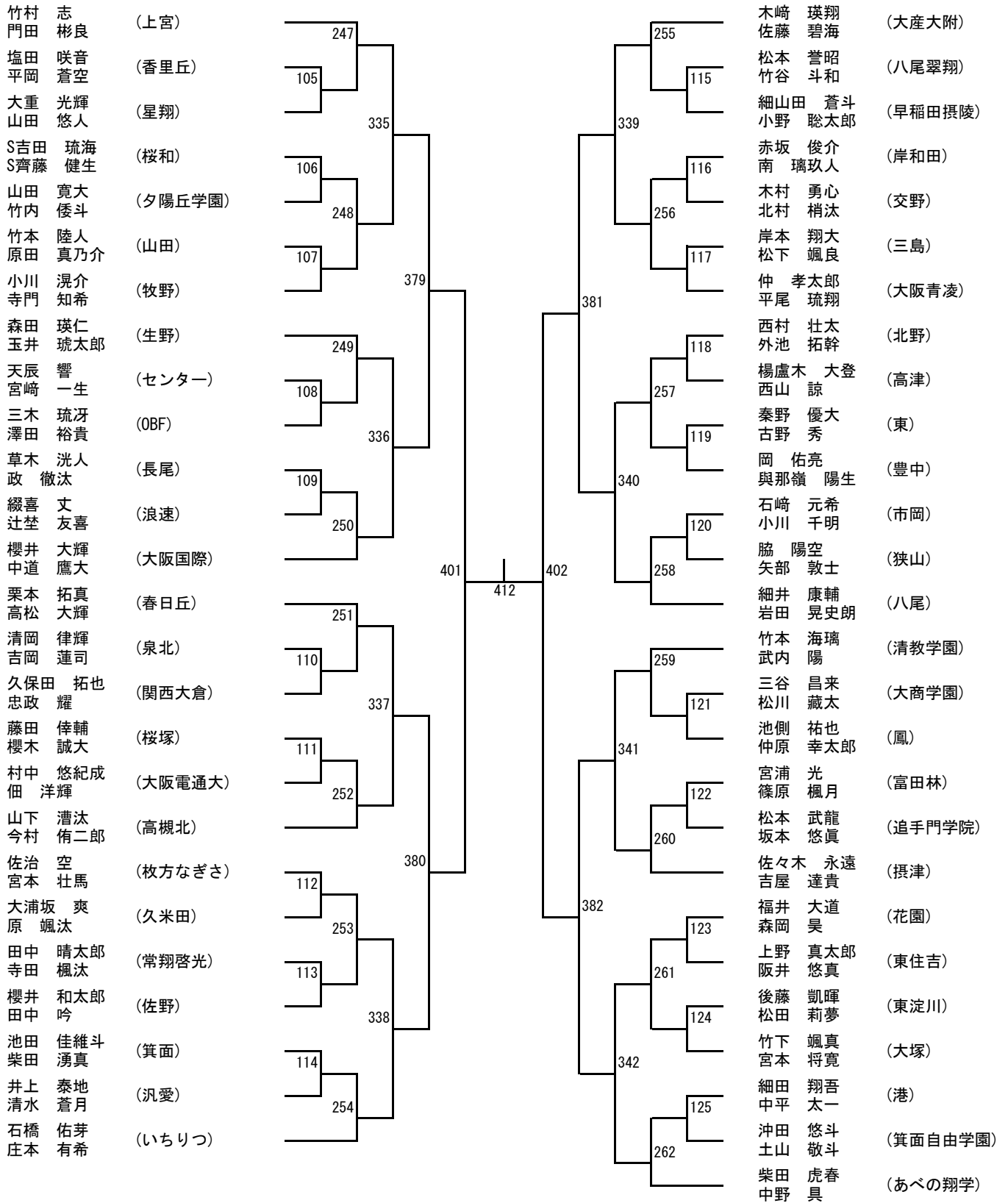

男子複2部訂正版 (7)

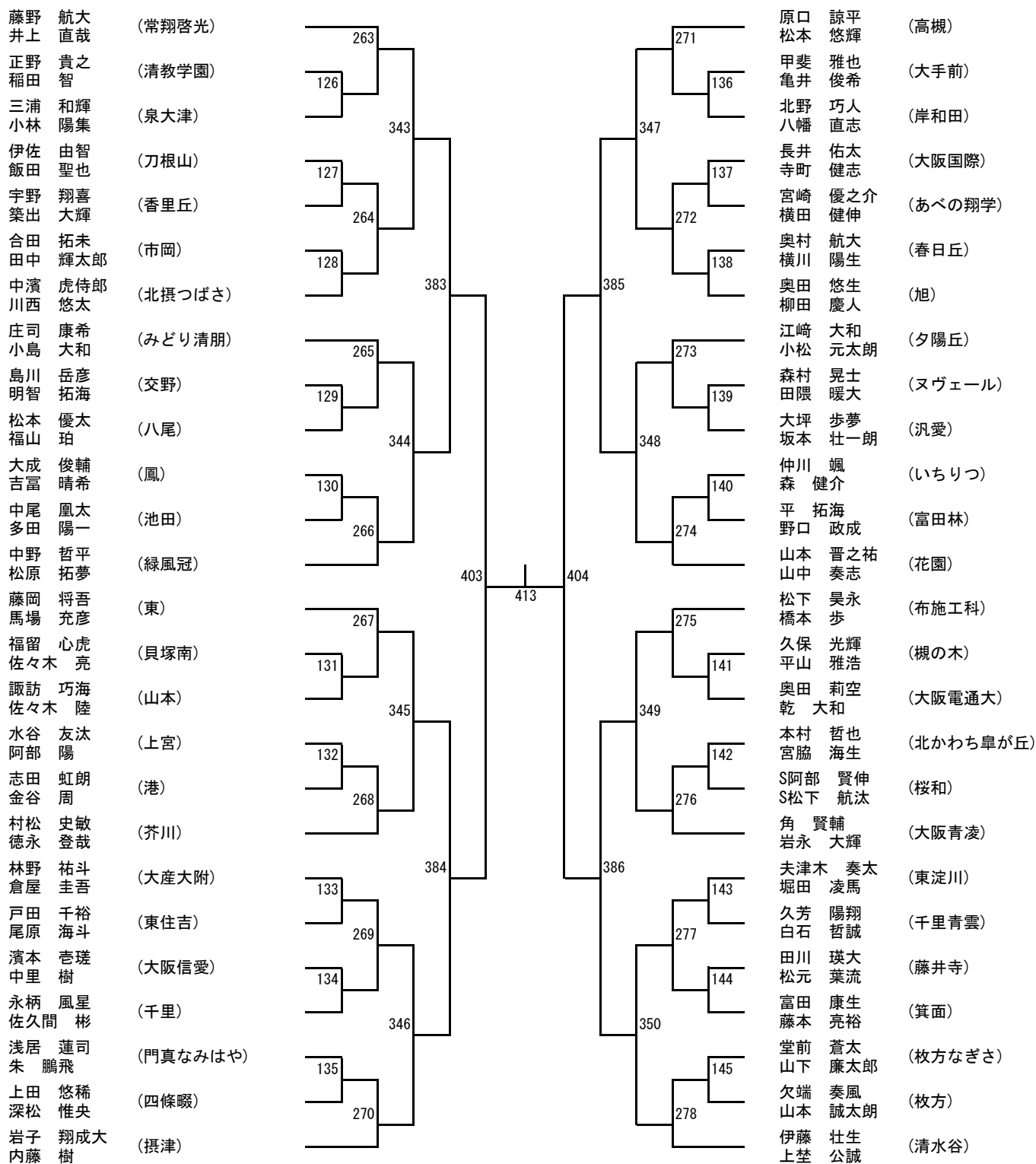

男子複2部訂正版 (8)

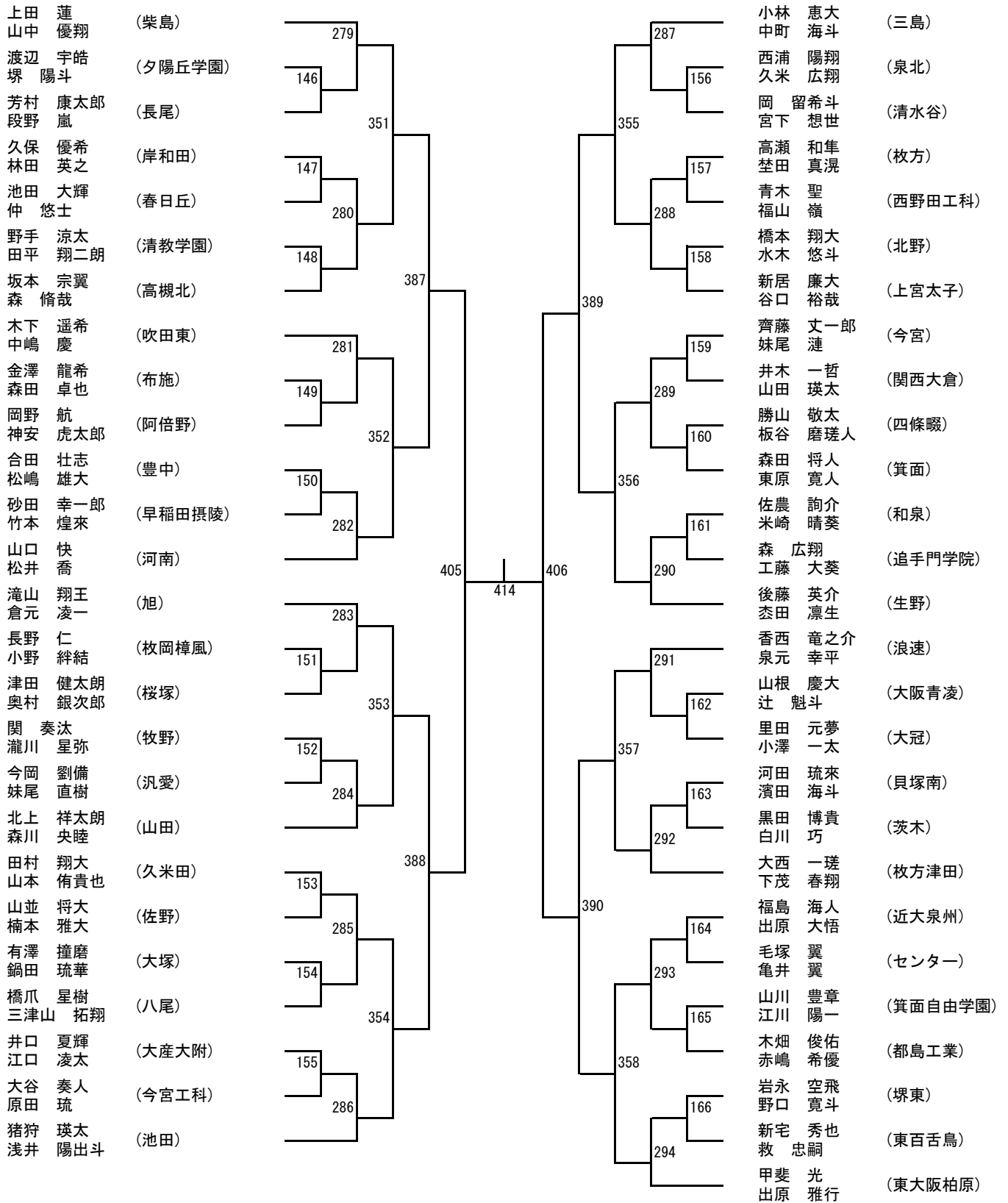

女子複2部 (1)

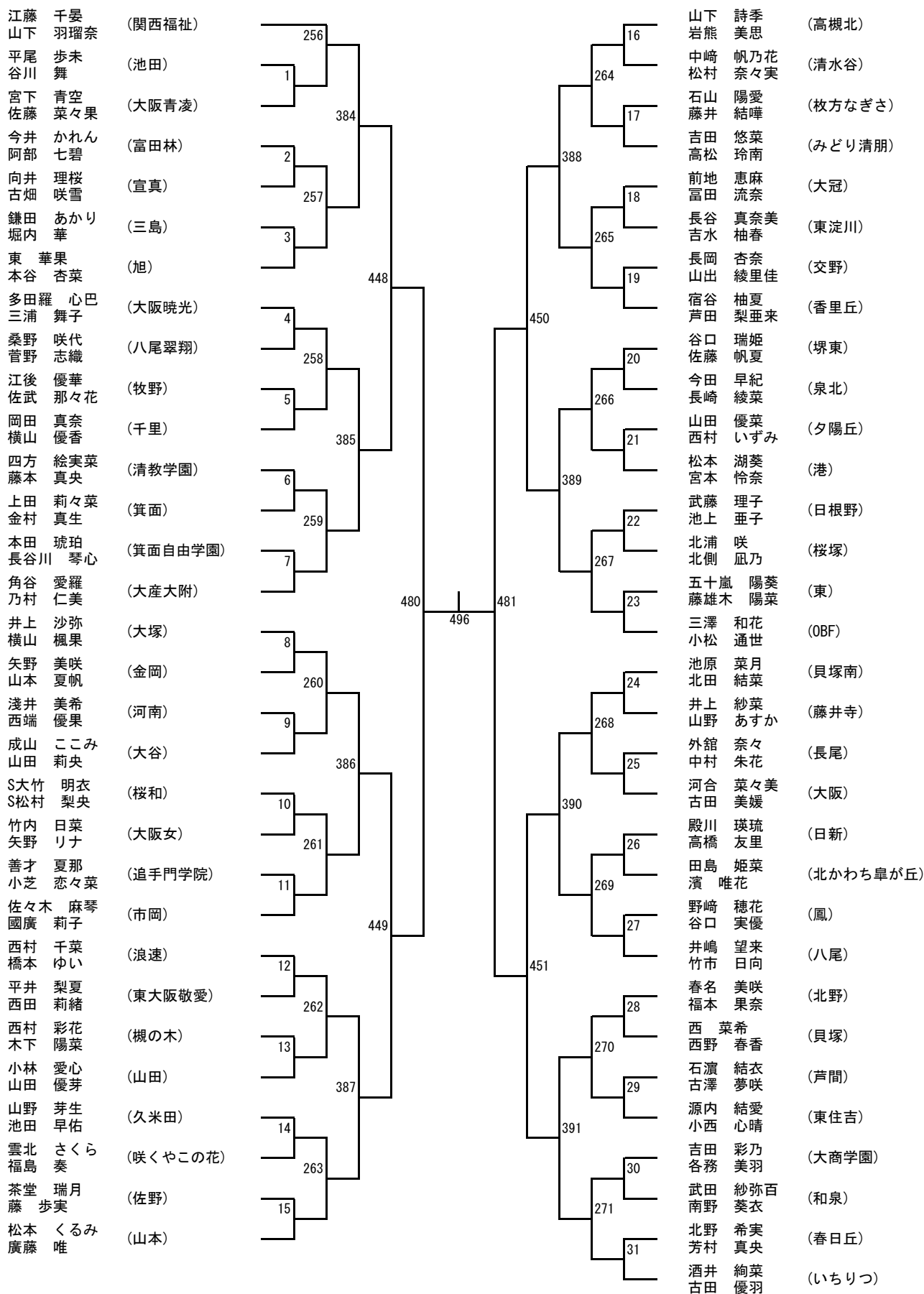

女子複2部 (2)

永田 椋音 (池田)	32				安岡 美咲 (大阪成蹊)	48
渡邊 寧々 (東住吉)		272			藤原 春美 (山本)	
在本 琉来 (枚方)	33				植田 百華 (枚方なぎさ)	49
堀 愛来 (枚方津田)			392		福本 ゆう (センター)	
岡崎 千穂 (北千里)	34				谷元 真唯 (香里丘)	50
福田 莉子 (大手前)		273			津田 陽音 (泉北)	
折笠 心希 (山田)	35				澤田 結衣 (刀根山)	51
田中 雪音 (ヌヴェール)			452		兼安 千里 (吹田東)	
辻尾 咲楽 (阿倍野)	36				北田 陽菜 (東)	52
古田 あすか (花園)		274			村田 陽菜 (東百舌島)	
南 希風 (みどり清朋)	37				西川 咲音 (堺西)	53
上山 夏実 (帝塚山)			393		西岸 怜菜 (上宮太子)	
椿 実優 (住吉)	38				大釜 一花 (関西大倉)	54
竹内 音寧 (布施)		275			北村 早希 (大商大塚)	
西峯 帆希 (四天王寺東)	39				江草 綺音 (桜塚)	55
杉山 心優 (泉陽)			482		宮川 莉奈 (千里)	
石原 由珠 (高石)	40			497	小川 愛菜美 (浪速)	56
岡村 優海 (清教学園)		276			長見 咲希 (牧野)	
早瀬 望咲 (いちりつ)	41				西松 美衣菜 (四條畷)	57
早藤 沙弥音 (常翔啓光)			394		菅 沙雪 (大谷)	
北園 奈美 (三島)	42				内海 有咲 (北野)	58
清水 悠亜 (阪南)		277			播磨 莉 (桜和)	
中村 彩稟 (交野)	43				歌門 あい (柴島)	59
西村 茉波 (生野)			453		齊藤 菜穂 (春日丘)	
岩淵 香夏 (茨木西)	44				足立 共那 (狭山)	60
八田 結衣 (岸和田)		278			清水 茉那 (汎愛)	
村田 夏実 (芥川)	45				上村 滯 (追手門学院)	61
清水 愛奏 (千里青雲)			395		門寺 夏歩 (豊島)	
長尾 美伶 (金岡)	46				松岡 稟央 (堺東)	62
松本 ひばり (星翔)		279			中川 結夢 (茨木)	
宮本 茉歩 (泉大津)	47				大迫 怜花 (高津)	63
入口 雪花 (大阪信愛)					中島 花奏 (大阪国際)	
森岡 ひかる (大阪信愛)					春山 和奏 (大阪国際)	
金光 莉々香 (大阪信愛)					菊崎 結乃 (大阪国際)	
杉村 恵実 (大阪信愛)					田村 真愛 (大阪国際)	
沖野 美紗希 (大阪信愛)					藤瀬 咲穂 (大阪国際)	
中井 美花 (大阪信愛)					田中 結萌 (大阪国際)	
片山 芽郁 (大阪信愛)					中田 優衣 (大阪国際)	
今西 里菜 (大阪信愛)					榎本 結衣 (大阪国際)	
砂川 凜佳 (大阪信愛)					音野 瑞賀 (大阪国際)	
田中 千晴 (大阪信愛)					青柳 朋花 (大阪国際)	
網谷 はな (大阪信愛)					中間 晃 (大阪国際)	
徳永 希乃 (大阪信愛)					S中正司 紗希 (大阪国際)	
古角 玲奈 (大阪信愛)					S西見 紗 (大阪国際)	
増田 桃奈 (大阪信愛)					松村 恭花 (大阪国際)	
山中 姫奈 (大阪信愛)					請谷 愛純 (大阪国際)	
山本 佳乃子 (大阪信愛)					数内 七海 (大阪国際)	
萩野 叶心 (大阪信愛)					佐伯 歌音 (大阪国際)	
與那覇 香朱 (大阪信愛)					濱口 由愛 (大阪国際)	
父川 碧 (大阪信愛)					小林 結采 (大阪国際)	
松浪 奈々 (大阪信愛)					上和田 陽菜 (大阪国際)	
井上 望緒 (大阪信愛)					増井 琉夏 (大阪国際)	
久世 夏彩 (大阪信愛)					倉益 和咲 (大阪国際)	
植田 花香 (大阪信愛)					今福 咲穂 (大阪国際)	
緒方 文香 (大阪信愛)					岡本 この香 (大阪国際)	
安中 優空 (大阪信愛)					笹部 舞 (大阪国際)	
花岡 なのは (大阪信愛)					榊井 莉湖 (大阪国際)	
前田 歩 (大阪信愛)					谷村 結愛 (大阪国際)	
若竹 冬稀 (大阪信愛)					坂根 ひより (大阪国際)	
福田 凜子 (大阪信愛)					竹村 七彩 (大阪国際)	
住田 莉暖 (大阪信愛)					山田 海央 (大阪国際)	
森川 稚樺子 (大阪信愛)					谷 絢乃 (大阪国際)	
瀬木 絵美子 (大阪信愛)					水落 成美 (大阪国際)	
					福谷 彩花 (大阪国際)	

女子複2部 (3)

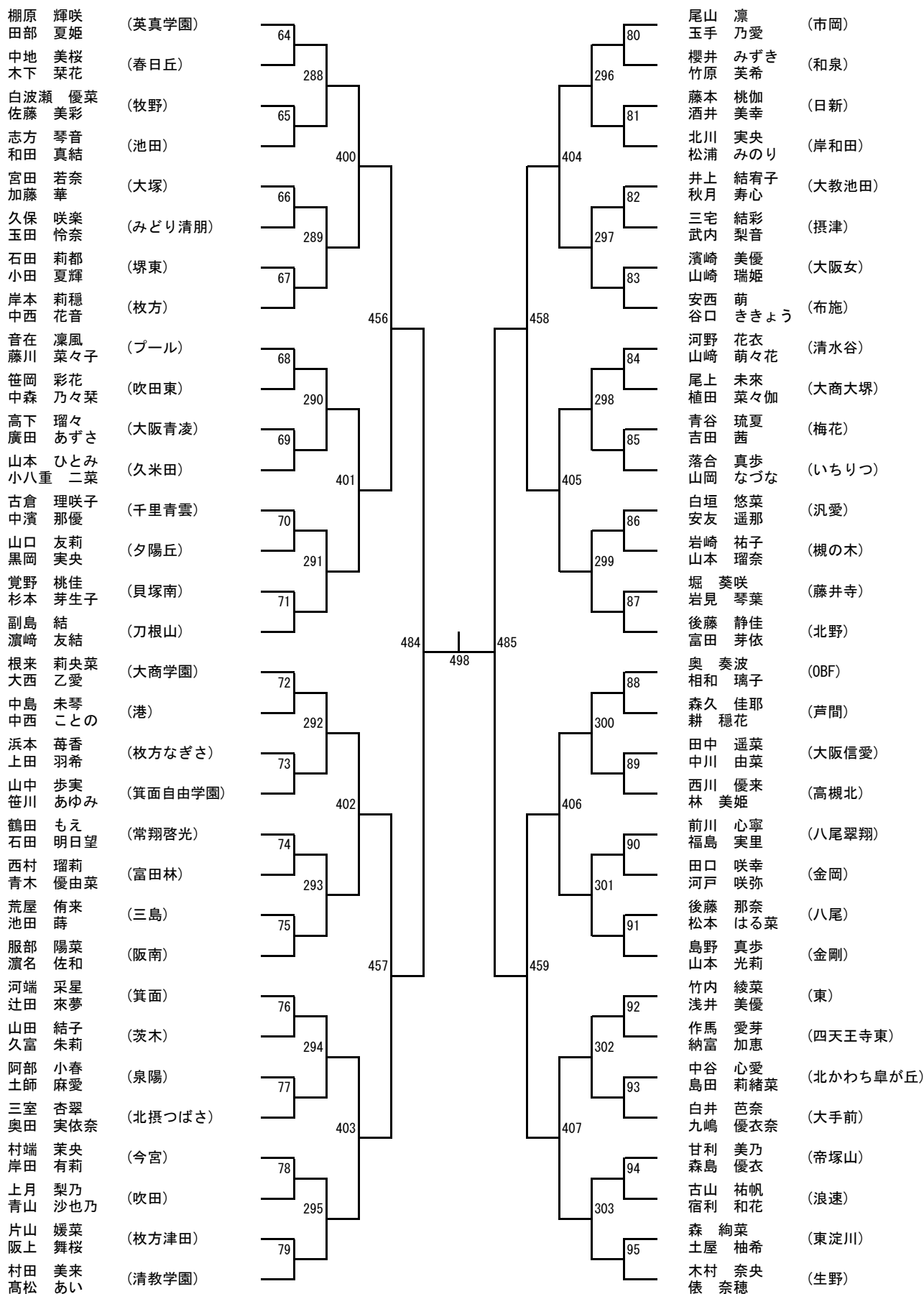

女子複2部 (4)

植田 渚紗 (交野)	96	服部 結月 (高槻)	112
伊藤 瑚々 (山本)	304	藤井 昂子 (大阪女)	312
門谷 望愛 (ヌヴェール)	97	井上 結愛 (春日丘)	113
朝香 結愛 (枚方なぎさ)	408	松井 紗菜 (市岡)	412
坂本 莉緒 (港)	98	小島 楓 (和泉)	114
佐野 叶梨夢 (大阪)	305	東川 瑠乃実 (富田林)	313
中西 花梨 (芥川)	99	原田 蒼生 (鳳)	115
樋口 真央 (阪南)	460	妹尾 伊織 (常翔啓光)	413
岡野 倅花 (千里)	100	曾我 侑加 (布施)	116
森 紬紗 (夕陽丘学園)	306	前田 弥月 (枚方)	314
辰巳 穂果 (四天王寺東)	101	小谷 凜佳 (枚岡樟風)	117
道味 結月 (北野)	409	佐久間 結梨 (茨木)	413
吉田 瑠々花 (追手門学院)	102	永田 千晴 (関西大倉)	118
奥田 侑莉香 (清水谷)	307	國廣 かりん (夕陽丘)	315
和田 寧海 (東大阪敬愛)	103	吉岡 春菜 (東百舌鳥)	119
磯部 真央 (大冠)	486	田中 楓那 (泉大津)	414
菊池 優衣香 (桜和)	104	鈴村 美樹 (柴島)	120
岩本 みさき (花園)	308	別府 りみ (枚方津田)	316
陳 雪児 (桜塚)	105	檜木 杏 (豊島)	121
新家 みのり (貝塚南)	410	渡辺 結衣香 (北千里)	414
小山 優花 (大阪青凌)	106	齋田 天海 (千里青雲)	122
水原 華生 (刀根山)	309	住吉 姫奈乃 (東住吉)	317
門嶋 柴乃莉子 (泉北)	107	山田 佑奈 (高槻北)	123
片山 莉子 (山田)	461	林 絵都 (大阪国際)	415
木下 奏奈 (センター)	108	野崎 結羽 (宣真)	124
井上 桃花 (ヴェリタス城星学園)	310	西村 いろは (西野田工科)	318
文村 美月 (箕面自由学園)	109	酒井 結衣 (高石)	125
浦崎 美羽 (大産大附)	411	山崎 結衣 (東)	415
中原 優育乃 (上宮)	110	藤原 日向子 (佐野)	126
加藤 史織 (淀商業)	311	藤原 結愛 (香里丘)	319
小早川 遥 (大谷)	111	吉田 実央 (茨木西)	127
澤 心結 (河南)		坂口 沙彩 (大阪緑涼)	
S山本 殊寧 (桜和)	104		
S小松 葉奈 (花園)	308		
青山 瑞希 (桜塚)	105		
村山 莉央奈 (貝塚南)	410		
久下 希実 (大阪青凌)	106		
千畑 絢奈 (刀根山)	309		
峯 史桜 (泉北)	107		
清淵 弥生 (山田)	461		
松原 妃那 (センター)	108		
松本 一花 (ヴェリタス城星学園)	310		
大島 光莉 (箕面自由学園)	109		
黒田 紗来 (大産大附)	411		
浅井 菜津希 (上宮)	110		
一ノ瀬 杏月 (淀商業)	311		
木村 菜摘 (大谷)	111		
速水 麗 (河南)			
坂田 寧音 (桜和)	104		
竹下 結晶 (花園)	308		
西山 侑和 (桜塚)	105		
藤末 ひまり (貝塚南)	410		
清水 羚愛 (大阪青凌)	106		
間嶋 紗世 (刀根山)	309		
浦田 唯花 (泉北)	107		
西峯 希星 (山田)	461		
青山 遥奏 (センター)	108		
宮越 陽菜 (ヴェリタス城星学園)	310		
岡部 結衣 (箕面自由学園)	109		
宮崎 心菜 (大産大附)	411		
江種 桃花 (上宮)	110		
津田 彩音 (淀商業)	311		
長田 華 (大谷)	111		
山上 和花 (河南)			

女子複2部 (5)

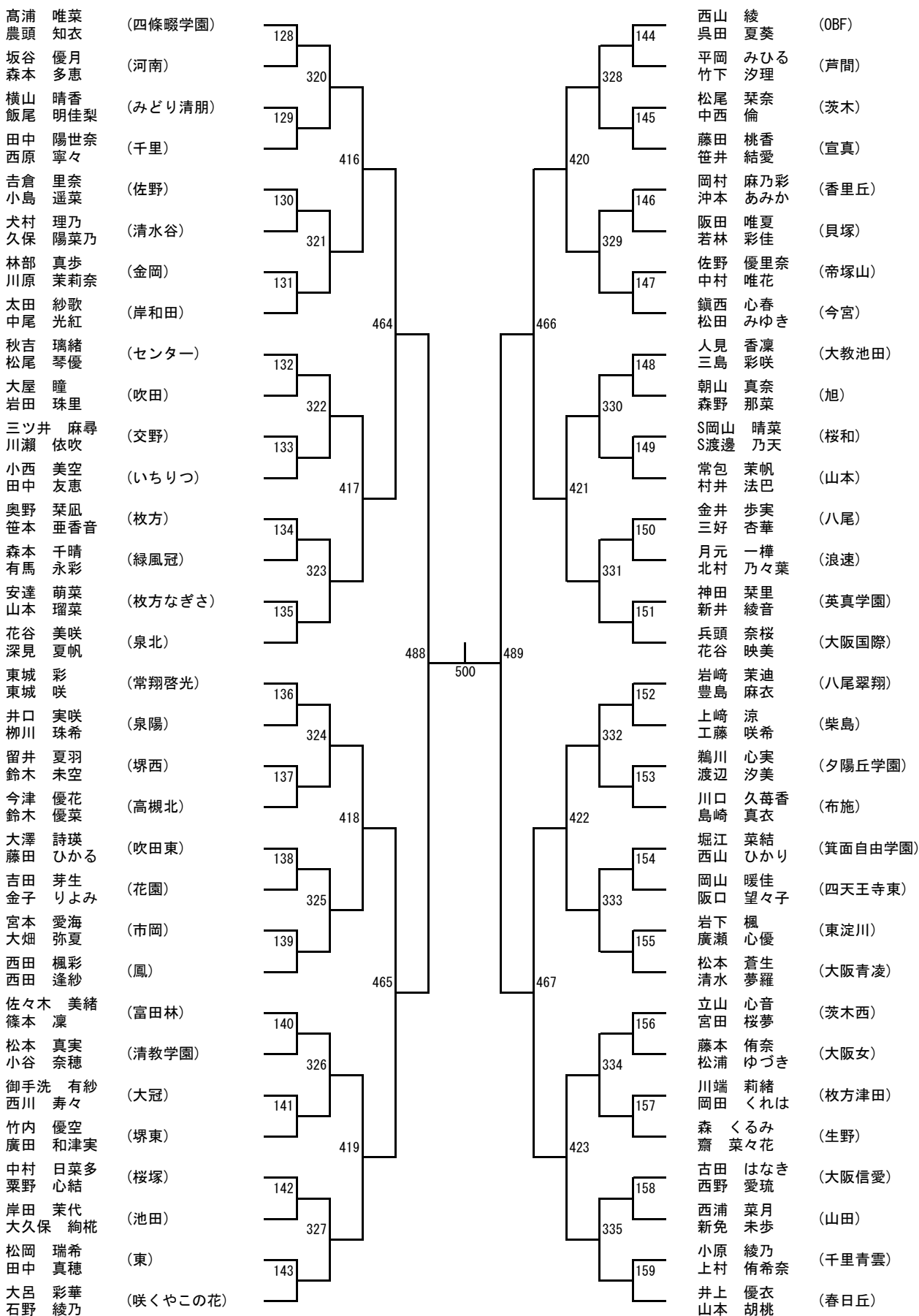

女子複2部 (6)

竈嶋 来実 (刀根山)	160	有友 心花 (枚方なぎさ)	176
人見 桜		服部 紘奈 (柴島)	
東中 千尋 (日根野)		白石 結莉 (柴島)	
古谷 歆菜	336	平井 遥菜	344
中村 彩夏 (芥川)	161	五十嵐 琴音 (大商大塚)	177
酒井 亜実		中屋敷 柚歌	
石井 月琉 (八尾翠翔)		前田 芽生 (塚東)	428
吉井 咲奈	424	成瀬 麻里	
細田 彩乃 (金剛)	162	石橋 阿子 (大谷)	178
矢野 陽依		霜村 果空	
森本 咲来 (汎愛)	337	中筋 和香奈 (茨木)	345
重村 梨緒		明瀬 莉奈	
伊藤 結衣 (市岡)	163	廣瀬 瑞希 (春日丘)	179
西本 美羽		山森 万実	
馬場 遙花 (千里)		川本 美耶 (夕陽丘)	470
矢野 桃子	468	片平 沙希	
吉田 柑奈 (阿倍野)	164	増田 彩華 (豊島)	180
渡邊 結衣		池田 こはる	
上田 彩夢 (槻の木)	338	村中 咲喜 (大手前)	346
田合 彩華		植原 瑞稀	
岡本 咲耶 (日新)	165	松田 杏菜 (箕面)	181
林 心春		横井 楓	
内海 佑奏 (千里青雲)	425	川内 菜々 (山本)	429
宮本 由菜		伊藤 海結	
福本 優 (宣真)	166	入江 真央 (高槻)	182
畑 心愛		西崎 由莉	
和田 美羽 (池田)	339	岡部 ひなた (吹田東)	347
阿久根 想		福田 唯華	
河村 遥 (枚方津田)	167	岡田 紗良 (牧野)	183
福田 萌恵		久富 結月	
奥田 真緒 (清教学園)	490	西林 穂香 (花園)	491
高橋 由菜		岡村 暁	
川上 小春 (布施)	168	吉井 京華 (泉尾工業)	184
伊藤 璃美		植山 優香	
大迫 若菜 (泉大津)	340	橋本 芽花 (港)	348
酒巻 瑠依		田中 ほのか	
木下 莉沙 (四天王寺東)	169	谷本 奈穂 (桜塚)	185
山口 紗奈		江崎 英里夏	
筒井 莉奈 (大阪青凌)	426	原井 愛佳 (阪南)	430
越智 友佳理		堀口 優萌	
瀧谷 結衣 (和泉)	170	田中 羽茜 (大商学園)	186
西岡 玲七		西町 美空	
橋高 桃佳 (梅花)	341	細川 柚月 (藤井寺)	349
米津 優月		谷山 菜々美	
S小野田 朱里 (桜和)	171	毛谷 はな (貝塚南)	187
S藤井 日南		宮下 結 (大塚)	
吉田 和叶 (狭山)	469	三石 穂乃佳 (大塚)	471
山谷 菜那		各務 蒼依	
川本 由香 (北野)	172	副島 蒼衣 (四條畷)	188
塩田 瑞季		森 涼帆	
船越 真央 (関西大倉)	342	横井 音羽 (ヌヴェール)	350
高岡 里奈		田村 妃菜	
谷知 利絵 (大阪)	173	有留 野乃花 (東住吉)	189
是澤 佑佳		中井 由奈	
水戸 なるみ (追手門学院)	427	朝川 真実 (高槻北)	431
松井 咲希		松下 玲那	
増尾 実優 (三島)	174	角矢 遥 (摂津)	190
脇本 美来		梅原 美紗喜	
厚芝 真優 (香里丘)	343	山本 風羽 (箕面自由学園)	351
樋口 歩花		山口 絢子	
豊原 由佳 (泉陽)	175	岡田 万桜 (久米田)	191
中林 莉瑚		永田 和奏	
与那嶺 柚葉 (東百舌鳥)		木口 和奏 (東)	
吉岡 愛		石原 真央	

女子複2部 (7)

谷岡 彩葉 (八尾)	192	高野 杏里 (追手門学院)	208
片山 千智		武 未千加 (大手前)	
堀江 愛実 (柴島)	352	小川 未玖 (八尾翠翔)	360
松下 茉樹 (山田)	193	古川 紗彩 (茨木西)	209
石元 唯花 (大阪女)		宮崎 葵 (東大阪敬愛)	
柳川 彩稀 (梅花)	432	大橋 胡桃 (大阪青凌)	436
紀田 京美 (英真学園)	194	藤原 涼花 (堺東)	210
村上 ひかる (夕陽丘)		藤川 琴音 (大阪信愛)	361
木崎 希音 (布施)	195	本山 楓和 (枚方なぎさ)	211
川井田 旺穂 (センター)	353	大見 和 (交野)	474
上野 心優 (香里丘)		吉永 花恋 (四條畷)	362
細原 千彩乃 (高槻北)	196	藤田 雅 (千里青雲)	212
吉田 心 (山本)	354	大田 琉生 (長尾)	437
田坂 菜音 (金蘭会)	197	岩井 亜美 (大正白稜)	213
村田 紗希 (淀商業)		原口 衣愛 (高槻)	438
川上 夕依 (泉北)	433	西澤 彩愛 (桜塚)	363
土谷 彩乃 (刀根山)	198	菅谷 唯心 (箕面自由学園)	214
山下 楓 (関西大倉)		森下 結愛 (大阪薫英)	475
久間 愛結実 (みどり清朋)	355	江口 莉央 (春日丘)	215
西尾 心音 (大塚)	199	行本 貴音 (北野)	439
水原 風花 (大産大附)		永野 蓮佳 (岸和田)	364
小林 楓 (箕面)	197	森下 愛菜 (四天王寺東)	216
澤田 悠 (常翔啓光)		片岡 美陽 (帝塚山)	437
菅野 若葉 (港)	433	太田 帆香 (東淀川)	438
玉置 仁奈 (枚方)	198	田川 千詠 (箕面)	365
埜口 凜咲 (市岡)		松岡 汐音 (千里)	439
酒井 蘭 (常翔啓光)	355	三宅 琴夕 (帝塚山)	475
酒井 はな (港)	199	下笠 葵夕 (東淀川)	366
竹下 楓梨 (枚方)		村上 璃奈 (箕面)	439
成瀬 穂香 (市岡)	199	川崎 里音 (箕面)	475
田中 楓真 (常翔啓光)		剣持 志帆 (岸和田)	366
奥本 美愛 (常翔啓光)	492	谷口 寧音 (岸和田)	439
稲田 みずき (常翔啓光)	502	森澤 はなの (岸和田)	439
根来 杏 (常翔啓光)	200	高橋 月渚 (岸和田)	439
高橋 麻央 (常翔啓光)		高橋 志帆 (岸和田)	439
三村 和瑚 (常翔啓光)	356	川崎 京伶 (岸和田)	439
小田 愛美 (常翔啓光)	201	清原 京伶 (岸和田)	439
本庄 くるみ (常翔啓光)		渡辺 美南 (岸和田)	439
石谷 優奈 (常翔啓光)	434	合田 せいら (岸和田)	439
乙宗 楓 (常翔啓光)		木村 まい (岸和田)	439
三好 菜月 (常翔啓光)	202	友永 夏菜 (岸和田)	439
杉本 美知花 (常翔啓光)		岡本 桃佳 (岸和田)	439
坂本 実咲 (常翔啓光)	357	常喜 碧唯 (岸和田)	439
西村 里菜 (常翔啓光)	203	溝口 瑚乃 (岸和田)	439
長谷川 小雪 (常翔啓光)		中地 慧乃葉 (岸和田)	439
加島 蒼葉 (常翔啓光)	203	中地 慧乃葉 (岸和田)	439
三好 穂果 (常翔啓光)		森 実唯 (岸和田)	439
木下 采香 (常翔啓光)	473	中川 有希 (岸和田)	439
近藤 ひなの (常翔啓光)		山田 花奈 (岸和田)	439
三好 奏海 (常翔啓光)	204	木村 ななみ (岸和田)	439
狭川 唯 (常翔啓光)		上田 琴音 (岸和田)	439
坂田 美咲 (常翔啓光)	358	小山 碧 (岸和田)	439
宅川 綺乃 (常翔啓光)	205	大西 葵 (岸和田)	439
澤田 春璃 (常翔啓光)		渡邊 明日香 (岸和田)	439
井上 桃花 (常翔啓光)	435	今村 咲絵 (岸和田)	439
佐藤 舞依 (常翔啓光)		北田 光希 (岸和田)	439
中世古 季暉 (常翔啓光)	206	古澤 寿 (岸和田)	439
中谷 琴乃 (常翔啓光)		小林 果恋 (岸和田)	439
長澤 紅亜 (常翔啓光)	359	町田 凧 (岸和田)	439
北村 陽奈 (常翔啓光)		栗原 奈津希 (岸和田)	439
佐藤 真 (常翔啓光)	207	難波 杏花里 (岸和田)	439
村上 美咲妃 (常翔啓光)		山口 智加 (岸和田)	439
藤井 莉緒 (常翔啓光)		前田 優萌 (岸和田)	439
北原 穂香 (常翔啓光)		山本 優華 (岸和田)	439
		光嶋 亜子 (岸和田)	439
		中村 美心 (岸和田)	439

女子複2部 (8)

堀 朝美 (北千里)	224	山口 真奈美 (上宮)	240
木瀬 楓花		平野 鈴奈 (金剛)	
初本 夏穂 (追手門学院)	368	高林 美羽 (金剛)	376
芝 里桜奈		山口 葉菜 (金岡)	
吉村 依真 (大阪信愛)	225	田島 葉奈 (日新)	241
中野 杏澄		河野 萌生 (北野)	
早瀬 百夏 (大阪)	440	吉橋 菊花 (三島)	444
山田 悠寧		朝本 凜 (茨木)	
多田 羅 あき (佐野)	226	大川 結衣花 (生野)	242
橋田 陽奈		和田 真奈美 (茨木西)	
山本 華蓮 (都島工業)	369	大川 和真 (みどり清朋)	377
松本 優羽		下元 温香 (上宮太子)	243
新 都花 (大谷)	227	杉本 夏希 (貝塚)	244
桑原 絢南		奥 小夏 (富田林)	
堀井 こすも (堺東)	476	小倉 明日香 (大阪国際)	478
平井 実花		伊藤 陽菜 (和泉)	
田中 花歩 (高石)	228	藤岡 夏未 (いちりつ)	378
黒川 心和		二宮 瑠唯 (東百舌鳥)	245
采女 礼紋 (千里青雲)	370	直井 希歩 (槻の木)	445
野口 佳鈴		山添 優里 (ヌヴェール)	
近藤 小晴 (宣真)	229	大川 瑞稀 (箕面)	246
桂原 優月		松倉 滯楓 (貝塚南)	
川崎 心琴 (池田)	441	南光 心海 (港)	446
梶山 恵里		東山 朱未 (花園)	
湯次 杏珠 (高槻北)	230	和田 実咲 (センター)	247
矢野 瞳		奥野 千晴 (大手前)	
星野 有葵 (鳳)	371	田中 彩聖 (枚方)	379
高谷 亜衣		中村 聖葵 (大阪女)	
S川本 有希乃 (桜和)	231	濱口 葵 (吹田東)	248
S中村 莉歩		大野 智津 (久米田)	494
西山 奈々 (藤井寺)	494	山本 芳奈 (常翔啓光)	495
山内 美憂		大垣 佳奈 (0BF)	
池亀 蘭 (芥川)	232	澄川 佳奈 (枚方津田)	503
石川 夕友果		古藤 優紗也 (枚方津田)	
大内田 悠理 (刀根山)	372	三宅 亜緒 (枚方津田)	249
櫻井 未咲		溝脇 奈恵 (枚方津田)	380
藤本 美結 (河南)	233	山内 志音 (枚方津田)	446
中谷 虹花		出来田 青葉 (枚方津田)	
岩本 陽香里 (阿倍野)	442	西浦 夏望 (枚方津田)	250
伊藤 綺香		村上 和音 (枚方津田)	381
西村 和香 (泉陽)	234	吉田 果凜 (枚方津田)	447
北宅 穂乃花		谷本 幸来 (枚方津田)	
植田 千夏 (東)	373	神里 萌々 (枚方津田)	251
杉浦 若奈		大西 日向 (花園)	479
山本 茉和 (園芸)	235	柳本 陽詩 (センター)	
山畑 明日菜		西井 咲歩 (大手前)	
播本 若葉 (牧野)	477	長澤 聖理 (枚方津田)	382
竹ノ内 莉央		伊東 理緒 (枚方津田)	447
岩崎 紗季 (清教学園)	236	田中 凜 (枚方津田)	252
森 和彩		青木 優羽 (枚方津田)	383
高橋 陽月 (布施)	374	平岡 流菜 (枚方津田)	447
本村 優月		有満 千沙 (枚方津田)	
植田 萌 (大冠)	237	吉松 千沙 (枚方津田)	253
小林 美憂 (香里丘)		中山 唯南 (枚方津田)	447
鷺尾 萌々葉 (香里丘)	443	花梨 愛実 (吹田東)	
山崎 結乃		鶴田 しおり (吹田東)	
清瀬 梨紗 (清水谷)	238	大成 愛 (久米田)	254
工藤 朱莉		阪下 妃鞠 (常翔啓光)	383
古賀 なのは (阪南)	375	中本 那ひより (常翔啓光)	447
池峯 日菜		佃 那ひより (常翔啓光)	
宇津 江里子 (摂津)	239	卜部 ひより (常翔啓光)	255
枝 芽吹		中山 心那 (0BF)	
宿谷 梓夏 (北かわち臯が丘)		成重 茉凜 (0BF)	
浅野 歩望		小国 慶子 (枚方津田)	
		寄川 姫希 (枚方津田)	

ラケットスポーツと健康をコーディネートする専門店

BWAYは、応援してます!

あなたの街の小さな大会から、日頃の練習・指導まで
BWAYは、バック・アップを致しております。



BWAY メール&LINE会員募集!

メール&LINE会員にご登録頂くと新製品情報、お薦め商品、クーポン配信など会員様限定のお得な情報をいち早くお届けさせていただきます。



QRコードよりアクセス頂きメール会員にご登録をお願いします。

*パケット通信料が掛かりますので、ご了承願います。



太秦店

営業時間 11:00~19:00

TEL(075)882-2799

FAX(075)882-2988

〒616-8317

京都府京都市右京区嵯峨野
 神ノ木町36-2

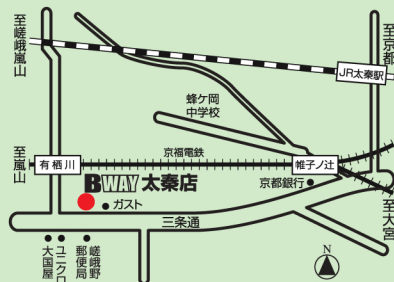

桃山店

営業時間 11:00~19:00

TEL(075)644-9511

FAX(075)644-9544

〒612-8002

京都市伏見区桃山町山ノ下
 44-1

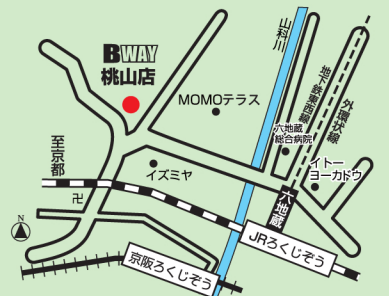

BWAY 会員募集!! 年会費、更新料無料で特典いっぱい!



入会金 300円+税(1年間有効、ご購入毎に1年延長)

- 【特典】 ●会員価格にて、ご購入して頂けます。
 ●1,000円で1ポイント、1ポイントは10円

宇治店

営業時間 11:00~19:00

TEL(0774)21-5850

FAX(0774)21-6087

〒611-0042

京都宇治市小倉町久保111-1
 辻岩ビル新館1階



あべの店

営業時間 11:00~21:00

TEL(06)6622-6006

FAX(06)6622-9009

〒545-0052

大阪市阿倍野区阿倍野筋1-2-30

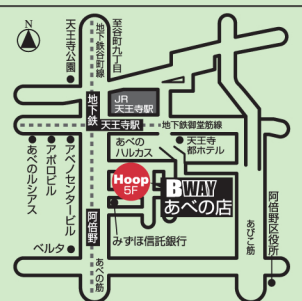

長岡京店

営業時間 11:00~19:00

TEL(075)951-9955

FAX(075)951-9966

〒617-0826

長岡京市開田二丁目9-12ファミール
 長岡京グランデュール1F



BWAY総合サイト

www.bway.co.jp

お買物はここから
BWAY WEB SHOP
<http://www.bway.jp>

夏団体

男子選手名簿

201 北野			202 東淀川			203 池田			205 豊中		
	学年			学年		学年		学年		学年	
1	富田 昌樹	2	1	夫津木 奏太	2	1	猪狩 瑛太	2	1	浅原 成宏	2
2	山崎 大雅	2	2	堀田 凌馬	2	2	村井 颯太	1	2	岡 佑亮	1
3	三嶋 淳也	2	3	宮本 敦輝	2	3	片山 陸斗	2	3	與那嶺 陽生	1
4	西村 壮太	2	4	西岡 大輝	2	4	大山 和玖	2	4	森崎 翔	1
5	高原 大河	2	5	檢見崎 一輝	2	5	森本 望睦	2	5	稲田 悠人	1
6	外池 拓幹	2	6	中田 悠斗	2	6	浅井 陽出斗	2	6		
7	二井 柗真	2	7	後藤 凱暉	2	7	中尾 凰太	1	7		
8			8			8			8		
9			9			9			9		
10			10			10			10		
11			11			11			11		
12			12			12			12		
206 桜塚			207 千里青雲			208 豊島			209 刀根山		
	学年			学年		学年		学年		学年	
1	藤田 倅輔	2	1	落合 奎介	2	1	林原 大喜	2	1	伊佐 由智	2
2	高田 怜史	2	2	水垣 勝琥	2	2	須郷 裕真	2	2	飯田 聖也	2
3	櫻木 誠大	2	3	宮崎 裕月	2	3	金沢 奏音	2	3	村田 礼	1
4	溝畑 環	1	4	山口 永達	2	4	恒川 真希	2	4	四宮 大瑚	1
5	津田 健太朗	1	5	田代 伊吹	2	5	内田 陽瀬	1	5	粕山 大智	1
6	横見 真之介	1	6	相坂 慎斗	1	6			6	田口 恵斗	1
7			7	梶山 湖太郎	1	7			7		
8			8			8			8		
9			9			9			9		
10			10			10			10		
11			11			11			11		
12			12			12			12		
211 箕面			214 春日丘			215 茨木			216 茨木西		
	学年			学年		学年		学年		学年	
1	池田 佳維斗	2	1	岡田 和真	2	1	伊藤 巧	2	1	伊藤 健太	2
2	榎木 史琉	2	2	秋山 宙輝	2	2	小久保 亮	2	2	川村 胡太郎	2
3	熊木 駿介	2	3	町田 空雅	2	3	加藤 諒	2	3	西田 英尚	2
4	柴田 湧真	2	4	南葉 祐希	2	4	沢辺 響介	2	4	石本 陽	1
5	富田 康生	2	5	山崎 翔太	2	5	黒田 博貴	2	5	田中 悠誠	1
6	藤本 亮裕	2	6	福良 優斗	2	6	白川 巧	2	6	野町 弥宏	1
7	川北 樹	1	7			7	赤岸 秀哉	1	7		
8			8			8			8		
9			9			9			9		
10			10			10			10		
11			11			11			11		
12			12			12			12		
220 千里			221 吹田東			222 北千里			223 山田		
	学年			学年		学年		学年		学年	
1	朝田 将大	1	1	木下 遥希	2	1	元山 雄太	2	1	岡田 裕希	2
2	森山 文太	1	2	松本 脩	2	2	相井 直太郎	2	2	長江 匠海	2
3	永柄 風星	2	3	竹 航平	2	3	高瀬 晴基	2	3	舟田 悠麻	2
4	中元 翔	2	4	中嶋 慶	2	4	瓦井 梗平	1	4	北上 祥太郎	2
5	上野 陽人	2	5	大山 慧太	2	5	平 脩仁	1	5	森川 央睦	2
6	吉田 隼	1	6			6			6	尾上 敦紀	2
7	佐久間 彬	1	7			7			7	山谷 昊太郎	1
8			8			8			8		
9			9			9			9		
10			10			10			10		
11			11			11			11		
12			12			12			12		

夏団体

男子選手名簿

224 槻の木			225 三島			226 高槻北			227 芥川		
		学年			学年			学年			学年
1	佐野 光隆	2	1	川上 仁平	2	1	池田 裕哉	2	1	松岡 歩	2
2	西田 陽	2	2	小林 恵大	2	2	山下 漕汰	2	2	村松 史敏	2
3	平山 雅浩	1	3	津田 優陽	2	3	與市前 慶次郎	2	3	徳永 登哉	2
4	久保 光輝	1	4	永井 智貴	2	4	今村 侑二郎	2	4	平田 晃生	2
5	林 星冴	2	5	中村 太一	2	5	坂本 宗翼	2	5	桑島 涼太	2
6	山本 空河	2	6	中町 海斗	2	6	森 脩哉	2	6		
7			7	中内 珀琉	1	7	池上 翔和	1	7		
8			8			8			8		
9			9			9			9		
10			10			10			10		
11			11			11			11		
12			12			12			12		
229 大冠			230 摂津			232 大手前			233 旭		
		学年			学年			学年			学年
1	山内 風輝	1	1	田中 晶	2	1	磯崎 太陽	2	1	滝山 翔王	2
2	鍵本 碧琉	1	2	京本 和樹	2	2	小林 建司	2	2	倉元 凌一	2
3	播本 直也	1	3	岩子 翔成大	2	3	多田 龍馬	2	3	榎原 仁	2
4	足立 駿	1	4	内藤 樹	2	4	山元 悠弥	2	4	吉本 海以	2
5	橋野 陽斗	1	5	佐々木 永遠	2	5	高橋 輝	2	5	河添 慎	1
6	里田 元夢	1	6	青木 颯太郎	2	6	松下 海太	2	6		
7	小澤 一太	1	7	吉屋 達貴	1	7	宮本 拓	1	7		
8			8			8			8		
9			9			9			9		
10			10			10			10		
11			11			11			11		
12			12			12			12		
235 港			236 市岡			239 四條畷			240 北かわち皐が丘		
		学年			学年			学年			学年
1	奥野 颯天	2	1	川上 布武	2	1	川北 和弥	2	1	小森 悠陽	3
2	細田 翔吾	2	2	今川 武大	2	2	山本 涉世	2	2	高田 晃平	3
3	中平 太一	2	3	福島 奏汰	2	3	森下 祐輝	2	3	中村 凧叶	3
4	知念 暖	2	4	小嶋 秀人	2	4	天野 泰地	2	4	西家 悠人	3
5	政田 瑞稀	1	5	入村 幸紀	1	5	齋藤 佳祐	2	5	小倉 湧生	3
6	志田 虹朗	1	6	石丸 万将	1	6	伊藤 瑠偉輝	1	6	久林 源太	2
7	沖 倭矢	1	7			7			7	宮脇 海生	2
8			8			8			8		
9			9			9			9		
10			10			10			10		
11			11			11			11		
12			12			12			12		
243 枚方			244 長尾			245 牧野			246 香里丘		
		学年			学年			学年			学年
1	高瀬 和隼	2	1	谷本 翔太	3	1	徳永 琉翔	2	1	田中 宏幸	2
2	埜田 真滉	2	2	中川 颯人	3	2	前原 滉生	2	2	齋藤 英輝	2
3	西村 優星	2	3	伊東 泰雅	2	3	小川 滉介	2	3	谷口 慶悟	2
4	日高 陸	2	4	草木 洸人	2	4	寺門 知希	2	4	尾形 春翔	1
5	八木 智也	2	5	政 徹汰	2	5	相馬 颯斗	2	5	田籠 紘宥	1
6			6	柳原 漣太	1	6	関 奏汰	1	6	袋島 颯太	1
7			7	段野 嵐	1	7	瀧川 星弥	1	7		
8			8			8			8		
9			9			9			9		
10			10			10			10		
11			11			11			11		
12			12			12			12		

夏団体

男子選手名簿

247		248		252		253		
枚方なぎさ		枚方津田		門真なみはや		緑風冠		
学年		学年		学年		学年		
1	佐治 空	2	1 鶴之園 唯斗	3	1 新谷 憂樹愛	2	1 加藤 翔太	2
2	伊地 奏太	2	2 小林 丈留	3	2 稲瀬 凌羽	2	2 足立 法仁	2
3	森 翔夢	2	3 磯俣 冴	3	3 鈴木 宗吾	2	3 西村 海里	1
4	宮本 壮馬	2	4 重村 翼	2	4 段 煌人	2	4 古川 絢翔	1
5	橋本 大和	2	5 大西 一瑳	2	5 浅岡 磨大	1	5 中野 哲平	2
6	大橋 朋広	2	6 藤本 桐生	1	6 浅居 蓮司	1	6 松原 拓夢	2
7	山下 廉太郎	1	7		7 朱 鵬飛	1	7	
8			8		8		8	
9			9		9		9	
10			10		10		10	
11			11		11		11	
12			12		12		12	
255		256		258		259		
交野		清水谷		夕陽丘		布施		
学年		学年		学年		学年		
1	岡副 夢誉	3	1 伊藤 壮生	2	1 阪田 悠仁	2	1 網干 朋希	2
2	尾崎 漣	2	2 須賀 涼平	2	2 中田 音和	2	2 野木 龍真	2
3	渡邊 幹大	2	3 田中 隼輝	2	3 江崎 大和	2	3 白井 元喜	2
4	上田 琥白	2	4 辻西 悠真	2	4 小松 元太朗	2	4 井 陽登	2
5	島川 岳彦	2	5 宮下 想世	2	5 西村 祥希	2	5 大西 祐輝	2
6	酒井 心	1	6 上埜 公誠	1	6 村上 慶伍	2	6 武田 蓮	1
7	田和 奏音	1	7 林 遥	1	7 栗山 聡大	1	7 肥塚 琉希也	1
8			8		8		8	
9			9		9		9	
10			10		10		10	
11			11		11		11	
12			12		12		12	
260		261		264		265		
花園		みどり清朋		山本		八尾		
学年		学年		学年		学年		
1	松陰 成剛	2	1 安田 陽紀	3	1 宮田 裕樹	2	1 細井 康輔	2
2	馬淵 莉望	2	2 八木 悠真	3	2 張 功錦	2	2 荒瀬 友則	2
3	福井 大道	1	3 仲子 和輝	2	3 萩井 瑛太	2	3 山下 将平	2
4	森岡 昊	1	4 庄司 康希	2	4 服部 樹新	1	4 藤本 一毅	2
5	グエン タイン・フック	1	5 小島 大和	2	5 藪川 十夢	1	5 岩田 晃史朗	1
6	山本 晋之祐	2	6 間下 和玖	1	6 坂上 龍一	1	6 坂田 隼	1
7	山中 奏志	2	7 北出 大和	1	7 佐々木 陸	1	7 八木 秀	1
8			8		8		8	
9			9		9		9	
10			10		10		10	
11			11		11		11	
12			12		12		12	
266		267		271		275		
八尾翠翔		八尾北		阿倍野		センター		
学年		学年		学年		学年		
1	柳 陽向	2	1 山田 健二郎	3	1 山本 真輝	2	1 前田 空芭	2
2	柴田 空	2	2 古藤 誠也	3	2 花尻 悠雅	2	2 長谷 尚弥	2
3	松本 誉昭	2	3 別宮 聖矢	3	3 青井 理高	2	3 天辰 響	2
4	和泉 咲哉	1	4 上田 雄大	1	4 山田 知輝	2	4 宮崎 一生	2
5	上井谷 颯志	1	5 上中 悠生	1	5 岡野 航	1	5 新羽 柗太	2
6	竹谷 斗和	1	6		6		6 竹田 想叶	2
7			7		7		7 毛塚 翼	1
8			8		8		8	
9			9		9		9	
10			10		10		10	
11			11		11		11	
12			12		12		12	

夏団体

男子選手名簿

276 東住吉			279 生野			280 大塚			281 河南		
		学年			学年			学年			学年
1	齋藤 勇翔	2	1	後藤 英介	2	1	上谷 直弥	3	1	山口 快	2
2	平野 溪音	2	2	忝田 凜生	2	2	竹下 颯真	2	2	藤尾 響	2
3	阪井 悠真	2	3	森田 瑛仁	2	3	山越 聖汰	3	3	松井 喬	2
4	上野 真太郎	2	4	浅川 裕哉	2	4	宮本 将寛	2	4	筒井 偉生	2
5	山口 温希	2	5	藤本 晴一朗	2	5	有澤 撞磨	2	5	一井 琉伽	1
6	戸田 千裕	2	6	玉井 琥太郎	2	6	春山 翔空	2	6	竹本 慶一郎	1
7	尾原 海斗	2	7	冨田 啓太	1	7	矢本 俊斗	2	7	山元 遥生	1
8			8			8			8		
9			9			9			9		
10			10			10			10		
11			11			11			11		
12			12			12			12		
282 富田林			283 金剛			287 藤井寺			293 鳳		
		学年			学年			学年			学年
1	國宗 蒼生	2	1	網師 息吹	2	1	辻井 祐輔	2	1	落合 啓太	2
2	森原 嵩大	2	2	野村 想空	2	2	加藤 仁	1	2	奥野 心勇斗	2
3	宮浦 光	2	3	奥田 雄斗	2	3	今井 健一	1	3	中山 誠士	2
4	篠原 楓月	2	4	片山 陽介	2	4	田川 瑛大	1	4	吉富 晴希	2
5	小川 朔	2	5	大和 悠斗	2	5	松元 葉流	1	5	加藤 健太	2
6	松尾 和帆	2	6			6	岩本 陸	1	6	大成 俊輔	2
7	野口 政成	2	7			7	川島 颯太	1	7	野澤 駿介	2
8			8			8			8		
9			9			9			9		
10			10			10			10		
11			11			11			11		
12			12			12			12		
294 泉北			295 堺東			297 東百舌鳥			302 泉大津		
		学年			学年			学年			学年
1	井上 至穩	2	1	橋本 順正	2	1	錦織 爽良	2	1	中島 大雅	3
2	藤原 快音	2	2	橋本 悠馬	2	2	新宅 秀也	2	2	木下 真来瑠	3
3	西浦 陽翔	2	3	坂本 大樹	2	3	柘田 珠輝	2	3	金丸 海樹	2
4	吉岡 蓮司	2	4	林 春橙	2	4	川村 大翔	2	4	森田 啓	1
5	大石 夢吏	2	5	水野 景仁	2	5	救 忠嗣	2	5	河野 修汰	1
6	清岡 律輝	2	6	長井 健司	2	6	渡会 竜之介	2	6	橋田 虎乃佑	1
7	久米 広翔	2	7	藤谷 航太	1	7	久原 颯太	3	7	三浦 和輝	1
8			8			8			8		
9			9			9			9		
10			10			10			10		
11			11			11			11		
12			12			12			12		
304 信太			305 高石			306 和泉			307 岸和田		
		学年			学年			学年			学年
1	春木 大樹	3	1	酒井 悠翔	2	1	佐農 詢介	2	1	林田 英之	2
2	有村 亮太	3	2	江指 映志	2	2	米崎 晴葵	2	2	川堀 航平	2
3	安西 達男	3	3	掛田 諒太	2	3	辻 睦樹	2	3	赤坂 俊介	2
4	中山 優弥	3	4	川北 壮太	2	4	畠中 俊哉	2	4	岸原 唯人	2
5	村上 大起	3	5	田中 大樹	2	5	吉成 大智	3	5	池田 将大	2
6	森下 楓雅	3	6			6			6	久保 優希	2
7			7			7			7	佐伯 徳和	2
8			8			8			8		
9			9			9			9		
10			10			10			10		
11			11			11			11		
12			12			12			12		

夏団体

男子選手名簿

308			309			312			316		
久米田		学年	佐野		学年	貝塚南		学年	園芸		学年
1	田村 翔大	2	1	新井 誠太	2	1	烏野 蒼生	2	1	中島 智也	3
2	山本 侑貴也	2	2	櫻井 和太郎	2	2	村上 瑠	2	2	林 孝太郎	3
3	大浦坂 爽	2	3	形部 僚馬	1	3	辻野 蓮斗	2	3	川添 凌駕	3
4	原 颯汰	2	4	石橋 駿仁	2	4	河田 琉來	2	4	高村 律輝	3
5	小峰 悠音	2	5	田中 吟	2	5	濱田 海斗	2	5	大串 颯介	2
6	城者 也輝	2	6	富士 奏汰	2	6	森山 晴翔	1	6	西山 樹	2
7	橋本 真	2	7	山並 将大	2	7	松下 力	1	7	岡部 風馬	2
8			8			8			8		
9			9			9			9		
10			10			10			10		
11			11			11			11		
12			12			12			12		
320			325			330			331		
今宮工科		学年	布施工科		学年	枚岡樟風		学年	柴島		学年
1	大谷 奏人	2	1	松下 昊永	2	1	川西 愛大	3	1	高内 健太郎	2
2	木本 寛汰	2	2	橋本 歩	2	2	石原 央翔	3	2	太田 悠介	2
3	原田 琉	2	3	小牧 虎大朗	1	3	友塚 亮羽	3	3	上田 蓮	2
4	江見 仁	2	4	魚田 大翔	1	4	松岡 蓮	3	4	山中 優翔	2
5	北村 未來	2	5	米谷 悦志	1	5	小野 絆結	1	5	新谷 桜大	1
6	上澗 伊吹	2	6	山西 大惺	1	6	長野 仁	2	6	石垣 權	1
7	水流添 樹希	2	7	東口 憧音	1	7			7		
8			8			8			8		
9			9			9			9		
10			10			10			10		
11			11			11			11		
12			12			12			12		
332			401			403			405		
今宮		学年	咲くやこの花		学年	東		学年	汎愛		学年
1	鎌田 怜央	2	1	岡部 陽	1	1	榎宮 颯良	2	1	大坪 歩夢	2
2	妹尾 漣	2	2	坂本 海風	1	2	秦野 優大	2	2	大西 悠星	2
3	齊藤 丈一郎	2	3	松尾 カイル	1	3	砂川 大輝	2	3	金谷 祐太	2
4	森元 敦也	2	4	高橋 優誌	1	4	馬場 充彦	2	4	坂本 壮一朗	2
5	太田垣 蓮	2	5	深田 夏希	1	5	藤岡 将吾	2	5	林 祐司	2
6	小林 孝太郎	2	6	内田 圭音	1	6	吉本 千真	2	6	井上 泰地	1
7	平井 葵	2	7	酒井 正太	1	7	古野 秀	1	7	清水 蒼月	1
8			8			8			8		
9			9			9			9		
10			10			10			10		
11			11			11			11		
12			12			12			12		
406			413			470			501		
いちりつ		学年	都島工業		学年	桜和		学年	日新		学年
1	後藤 洸翔	2	1	大槻 和輝	2	1	S齊藤 健生	2	1	板倉 照瑛	3
2	森 健介	2	2	宮内 優誠	1	2	S兼久 卓	2	2	尾山 俊斗	2
3	石橋 佑芽	2	3	田中 蓮	2	3	S吉田 琉海	2	3	小田 縁	2
4	庄本 有希	2	4	古川 偉生	2	4	S中村 太輔	1	4	山村 胡太郎	2
5	高崎 颯哉	2	5	赤嶋 希優	2	5	S平岡 寛大	1	5	田村 駿	1
6	前川 陸玖	2	6	木畑 俊佑	2	6	S阿部 賢伸	1	6	夏目 伸樹	1
7	三根 朔太郎	1	7	中島 聖人	2	7	S加藤 峻佑	1	7		
8			8			8			8		
9			9			9			9		
10			10			10			10		
11			11			11			11		
12			12			12			12		

夏団体

男子選手名簿

608			612			618			619		
上宮		学年	夕陽丘学園		学年	英真学園		学年	大阪借星		学年
1	西浦 昇華	2	1	中野 真暉	2	1	有留 啓太	3	1	江藤 大晟	3
2	若松 瑚太郎	2	2	今下 大馳	2	2	小野 司	3	2	田倉 聡留	3
3	竹村 志	2	3	渡辺 宇皓	1	3	久保 慶人	3	3	田中 結空	3
4	熊谷 正真	2	4	堺 陽斗	1	4	安井 友作	3	4	米田 翔	3
5	山崎 匡	2	5	藤岡 勇希	1	5	吉松 誠朗	3	5	大山 樂	2
6	門田 彬良	2	6	山田 龍牙	1	6	郷谷 和生	2	6	山本 夏以	1
7	池田 悠翔	1	7	高杉 昊太郎	1	7	二葉 蒼天	2	7	竹尾 昌幸	1
8			8			8			8		
9			9			9			9		
10			10			10			10		
11			11			11			11		
12			12			12			12		
623			624			627			632		
大阪信愛		学年	大産大附		学年	あべの翔学		学年	浪速		学年
1	河部 大樹	2	1	木崎 瑛翔	2	1	柴田 虎春	2	1	香西 竜之介	2
2	千葉 昭輔	2	2	佐藤 碧海	2	2	中野 具	2	2	泉元 幸平	2
3	井倉 悠人	2	3	辰己 梓鋭	2	3	宇佐美 亮太	2	3	中野 愛介	2
4	小山 優太	1	4	大迫 裕典	2	4	大谷 仁人	1	4	井上 晃太	2
5	橋本 桃太	1	5	山本 創太	2	5	竹村 大粹	1	5	森田 晴仁	1
6	林 輝	1	6			6	宮崎 優之介	1	6	綴喜 丈	2
7	北嶋 慶叶	1	7			7	横田 健伸	1	7	辻埜 友喜	2
8			8			8			8		
9			9			9			9		
10			10			10			10		
11			11			11			11		
12			12			12			12		
641			650			651			652		
箕面自由学園		学年	関西大倉		学年	早稲田摂陵		学年	追手門学院		学年
1	鳥丸 大樹	3	1	坂井 恒太	2	1	御本 晃	2	1	渡辺 蒼真	2
2	平野 晴己	2	2	鬼頭 理玖	1	2	矢崎 廉也	2	2	西村 遼輔	2
3	西川 光	3	3	高橋 諒	2	3	糸賀 輝	2	3	岡井 太一	2
4	山下 大生	2	4	小谷 温	1	4	細山田 蒼斗	1	4	梅村 飛羽	2
5	上神 拓海	2	5	赤松 結人	2	5	小野 聡太郎	1	5	岩城 優士	2
6	荒木 那由汰	2	6	山田 瑛太	1	6	砂田 幸一郎	1	6	高井 悠介	2
7	鐘江 飛五	2	7	藤田 智	2	7	竹本 煌來	1	7		
8			8			8			8		
9			9			9			9		
10			10			10			10		
11			11			11			11		
12			12			12			12		
653			654			655			658		
高槻		学年	大阪電通大		学年	国際大和田		学年	ヌヴェール		学年
1	阪本 康生	2	1	細見 海斗	2	1	櫻井 大輝	2	1	小林 斗真	2
2	中丁 健太	2	2	乾 大和	2	2	中道 鷹大	2	2	河村 文樹	2
3	原口 諒平	2	3	宮崎 悠跳	2	3	長井 佑太	2	3	前田 隼人	2
4	小野山 海仁	1	4	奥田 莉空	2	4	岡 尚宏	2	4	高島 柊威	2
5	城野 海暉	1	5	松本 晴輝	2	5	藤井 悠人	2	5	渡辺 泰士	1
6	説田 修万	1	6	山田 瑛心	1	6	土居 暁隆	2	6	岩野 洗樹	1
7	松本 悠輝	1	7	村中 悠紀成	1	7	仲田 光希	2	7		
8			8			8			8		
9			9			9			9		
10			10			10			10		
11			11			11			11		
12			12			12			12		

夏団体

男子選手名簿

659			661			663			665		
常翔啓光		学年	四條畷学園		学年	近大附		学年	東大阪敬愛		学年
1	藤野 航大	2	1	森本 凜空	2	1	下田 悠仁	2	1	木村 大希	3
2	岸本 龍英	2	2	大山 陸斗	2	2	染川 波留	2	2	楠田 凌矢	3
3	井上 直哉	2	3	篠塚 吏帯	2	3	山本 慈温	2	3	久世 千翔	3
4	関東 巧真	2	4	木原 樹	1	4	中尾 惇	2	4	西岡 剛志	3
5	藤山 歩夢	2	5	榊原 誠大	1	5	西村 瑠晟	2	5	森内 洸太	2
6	道家 敏基	1	6			6	片山 侑哉	2	6	永田 匠	1
7			7			7	宮西 夏暉	2	7		
8			8			8			8		
9			9			9			9		
10			10			10			10		
11			11			11			11		
12			12			12			12		

668			669			674			687		
関西福祉		学年	東大阪柏原		学年	清教学園		学年	大阪青凌		学年
1	櫻井 雄介	2	1	岩井 陽一朗	2	1	竹本 海璃	2	1	小磯 脩斗	2
2	東郷 裕成	2	2	小川 聖矢	2	2	藪木 芳純	1	2	入谷 匠海	2
3	杉野 遥城	1	3	杉山 流星	2	3	梯 真輝	2	3	伊部 泰成	2
4	有川 煌冴	1	4	野村 歩夢	2	4	武内 陽	2	4	角 賢輔	2
5	植木 俊弥	3	5	山川 健介	2	5	正野 貴之	1	5	岩永 大輝	2
6	高島 衛	3	6	甲斐 光	1	6	稲田 智	2	6		
7	春山 翔	3	7	甲斐 亘	1	7	吉川 大賀	2	7		
8			8			8			8		
9			9			9			9		
10			10			10			10		
11			11			11			11		
12			12			12			12		

693			0			0			0		
上宮太子		学年	#N/A		学年	#N/A		学年	#N/A		学年
1	田中 稜太	2	1			1			1		
2	久保 拓	2	2			2			2		
3	荒木 拓光	2	3			3			3		
4	吉田 遊生	2	4			4			4		
5	横川 翔乃助	2	5			5			5		
6	谷口 裕哉	1	6			6			6		
7	新居 廉大	1	7			7			7		
8			8			8			8		
9			9			9			9		
10			10			10			10		
11			11			11			11		
12			12			12			12		

0			0			0			0		
#N/A		学年	#N/A		学年	#N/A		学年	#N/A		学年
1			1			1			1		
2			2			2			2		
3			3			3			3		
4			4			4			4		
5			5			5			5		
6			6			6			6		
7			7			7			7		
8			8			8			8		
9			9			9			9		
10			10			10			10		
11			11			11			11		
12			12			12			12		

夏団体

女子選手名簿

201 北野			202 東淀川			203 池田			206 桜塚		
		学年			学年			学年			学年
1	後藤 静佳	2	1	長谷 真奈美	2	1	永田 柊音	2	1	赤土 さくら	3
2	富田 芽依	2	2	吉水 柚春	2	2	渡邊 寧々	2	2	森田 梨湖	3
3	山田 花奈	2	3	岩下 楓	2	3	梶山 恵里	2	3	森澤 はなの	2
4	木村 ななみ	2	4	廣瀬 心優	2	4	川崎 心琴	2	4	高橋 月渚	2
5	川本 由香	1	5	前田 優萌	1	5	岸田 茉代	2	5	久下 希実	1
6	塩田 瑞季	1	6	山本 優華	1	6	大久保 絢栞	2	6	千畑 絢奈	1
7			7			7			7	中村 日菜多	1
8			8			8			8		
9			9			9			9		
10			10			10			10		
11			11			11			11		
12			12			12			12		
207 千里青雲			208 豊島			209 刀根山			211 箕面		
		学年			学年			学年			学年
1	植田 花香	2	1	増田 彩華	2	1	籠嶋 来実	2	1	河端 采星	2
2	内海 佑奏	2	2	池田 こはる	2	2	櫻井 未咲	2	2	辻田 來夢	2
3	緒方 文香	2	3	岡本 この香	2	3	人見 桜	2	3	光嶋 亜子	2
4	宮本 由菜	2	4	笹部 舞	2	4	副島 結	2	4	横井 楓	2
5	伊藤 さや	1	5	松村 舞衣	1	5	濱崎 友結	2	5	上田 莉々菜	1
6	安田 千聖	1	6	山口 心菜	1	6	大釜 一花	2	6	金村 真生	1
7			7			7	北村 早希	2	7	中村 美心	1
8			8			8			8		
9			9			9			9		
10			10			10			10		
11			11			11			11		
12			12			12			12		
214 春日丘			215 茨木			220 千里			222 北千里		
		学年			学年			学年			学年
1	井上 優衣	2	1	林 絵都	2	1	大迫 怜	2	1	堀 朝美	2
2	山本 胡桃	2	2	山田 佑奈	2	2	中島 花奏	2	2	辻尾 咲楽	2
3	上田 琴音	2	3	中西 倫	2	3	馬場 遙花	1	3	木瀬 楓花	2
4	藪内 七海	2	4	松尾 菜奈	2	4	矢野 桃子	1	4	赤江 結楽	1
5	佐伯 歌音	2	5	奥 小夏	1	5	菊池 優衣香	2	5	中村 莉子	1
6	小山 碧	2	6	小倉 明日香	1	6	岩本 みさき	1	6	古田 あすか	1
7	小島 楓	2	7	久富 朱莉	1	7	町田 凧	2	7	横山 優羽香	1
8			8			8			8		
9			9			9			9		
10			10			10			10		
11			11			11			11		
12			12			12			12		
223 山田			224 槻の木			225 三島			226 高槻北		
		学年			学年			学年			学年
1	村田 千夏	2	1	岡本 桃佳	2	1	小野澤 葵	2	1	岩熊 美思	2
2	森 優月	2	2	常喜 碧唯	2	2	近藤 ひなの	2	2	朝川 真実	2
3	木村 菜摘	2	3	下村 華穂	2	3	砂川 凜佳	2	3	澤田 悠	2
4	速水 麗	2	4	辻 彩音	2	4	田中 千晴	2	4	松下 玲那	2
5	柳川 彩稀	2	5	山本 瑠奈	2	5	増尾 実優	2	5	山下 詩季	2
6	山田 優芽	1	6	安井 芙侑香	2	6	三好 奏海	2	6	菅野 若葉	2
7	小林 愛心	1	7	岩崎 祐子	2	7	石原 凜	1	7	渡邊 優來	1
8			8			8			8		
9			9			9			9		
10			10			10			10		
11			11			11			11		
12			12			12			12		

夏団体

女子選手名簿

227 芥川			229 大冠			230 摂津			232 大手前		
		学年			学年			学年			学年
1	井上 望緒	2	1	市丸 雫	2	1	角矢 遥	2	1	青木 凜	2
2	久世 夏彩	2	2	伊東 莉捺	2	2	三宅 結彩	2	2	堀内 舞	2
3	岩切 穂乃香	2	3	松田 希望	1	3	梅原 美紗喜	2	3	平岡 優羽	2
4	石川 夕友果	2	4	西川 寿々	1	4	武内 梨音	2	4	上山 夏実	2
5	池亀 蘭	2	5	御手洗 有紗	1	5	宇津 江里子	1	5	南 希風	2
6	中村 彩夏	1	6	前地 恵麻	1	6	枝 芽吹	1	6	白井 芭奈	2
7	酒井 亜実	1	7	小林 美憂	1	7	西尾 音衣栴	1	7	九嶋 優衣奈	2
8			8			8			8		
9			9			9			9		
10			10			10			10		
11			11			11			11		
12			12			12			12		
233 旭			235 港			236 市岡			239 四條畷		
		学年			学年			学年			学年
1	本谷 杏菜	2	1	岡野 倅花	2	1	尾山 凜	2	1	副島 蒼衣	2
2	東 華果	2	2	長澤 紅亜	2	2	玉手 乃愛	2	2	森 涼帆	2
3	三島 悠暖	2	3	森 紬紗	2	3	藤井 莉緒	2	3	田中 結萌	2
4	西村 紋奈	2	4	松本 湖葵	2	4	北原 穂香	2	4	片岡 美陽	2
5	彦坂 藍沙	2	5	北村 陽奈	2	5	佐々木 麻琴	2	5	中田 優衣	2
6	服部 紗奈	1	6	橋本 芽花	2	6	國廣 莉子	2	6	太田 帆香	2
7	田村 奏	1	7	田中 ほのか	2	7	宮本 愛海	1	7		
8			8			8			8		
9			9			9			9		
10			10			10			10		
11			11			11			11		
12			12			12			12		
240 北かわち阜が丘			243 枚方			244 長尾			245 牧野		
		学年			学年			学年			学年
1	宿谷 梓夏	2	1	奥野 菜凧	2	1	伊地智 杏優	3	1	中津 明優	2
2	浅野 歩望	2	2	笹本 亜香音	2	2	金子 紗也	2	2	山崎 愛菜	2
3	田島 姫菜	2	3	西 加菜衣	2	3	外館 奈々	2	3	中井 茉愛	2
4	濱 唯花	2	4	福田 莉子	2	4	中村 朱花	2	4	播本 若葉	1
5	中谷 心愛	2	5	町田 陽菜	2	5	三宅 琴子	2	5	竹ノ内 莉央	1
6	島田 莉緒菜	1	6	岸本 莉穂	1	6	出口 優菜	2	6	大橋 碧	1
7	森川 未菜	1	7	中西 花音	1	7	下笠 葵夕	1	7		
8			8			8			8		
9			9			9			9		
10			10			10			10		
11			11			11			11		
12			12			12			12		
246 香里丘			247 枚方なぎさ			248 枚方津田			249 芦間		
		学年			学年			学年			学年
1	宿谷 柚夏	2	1	有友 心花	2	1	小国 慶子	2	1	小林 果恋	2
2	芦田 梨亜来	2	2	服部 紘奈	2	2	寄川 姫希	2	2	古澤 寿	2
3	鷲尾 萌々葉	2	3	中西 花梨	2	3	岡田 くれは	2	3	森久 佳耶	2
4	平井 那希	2	4	樋口 真央	2	4	川端 莉緒	2	4	石濱 結衣	2
5	山崎 結乃	2	5	森下 結愛	1	5	田中 雪音	2	5	古澤 夢咲	2
6	万代 葵衣	2	6			6	大田 紗羽	1	6		
7			7			7			7		
8			8			8			8		
9			9			9			9		
10			10			10			10		
11			11			11			11		
12			12			12			12		

夏団体

女子選手名簿

255 交野			256 清水谷			258 夕陽丘			259 布施		
		学年			学年			学年			学年
1	伊藤 瑚々	2	1	清瀬 梨紗	1	1	中川 佳咲	2	1	川上 小春	2
2	植田 渚紗	2	2	河野 花衣	2	2	間宮 柚羽	2	2	伊藤 璃美	2
3	川瀬 依吹	2	3	山崎 萌々花	2	3	川本 美耶	2	3	鈴木 美樹	2
4	三ツ井 麻尋	2	4	工藤 朱莉	1	4	片平 沙希	1	4	別府 りみ	2
5	長岡 杏奈	2	5	中崎 帆乃花	2	5	酒井 結衣	1	5	清水 愛奏	2
6	山出 綾里佳	2	6	文村 美月	1	6	山田 優菜	2	6	安西 萌	1
7	鮫島 杏奈	2	7	松村 奈々実	2	7	西村 いずみ	2	7	川口 久苺香	1
8			8			8			8		
9			9			9			9		
10			10			10			10		
11			11			11			11		
12			12			12			12		

260 花園			261 みどり清朋			264 山本			265 八尾		
		学年			学年			学年			学年
1	三谷 灯俐	2	1	三好 穂果	2	1	門谷 望愛	2	1	谷岡 彩葉	2
2	西林 穂香	2	2	木下 采香	2	2	川内 菜々	2	2	片山 千智	2
3	岡村 暁	2	3	横山 晴香	2	3	廣藤 唯	2	3	金井 歩実	2
4	早瀬 望咲	2	4	飯尾 明佳梨	2	4	埜口 凜咲	2	4	三好 杏華	2
5	早藤 沙弥音	2	5	大橋 陽良季	2	5	松本 くるみ	1	5	谷口 由芽	1
6			6	矢木 未優	2	6	伊藤 海結	2	6	古谷 知央	1
7			7	島田 梨沙	2	7	玉置 仁奈	1	7		
8			8			8			8		
9			9			9			9		
10			10			10			10		
11			11			11			11		
12			12			12			12		

266 八尾翠翔			271 阿倍野			274 阪南			275 センター		
		学年			学年			学年			学年
1	岩崎 茉迪	2	1	鈴木 麗奈	2	1	服部 陽菜	2	1	伊東 聖愛	2
2	豊島 麻衣	2	2	松井 琴音	2	2	濱名 佐和	2	2	田中 理緒	2
3	前川 心寧	2	3	吉田 柑奈	2	3	原井 愛佳	2	3	久間 愛結実	1
4	福島 実里	2	4	川崎 海莉	2	4	堀口 優萌	2	4	西尾 心音	1
5	宮崎 葵	2	5	渡邊 結衣	2	5	和田 寧海	2	5	岡本 雪花	1
6	桑野 咲代	1	6	岡村 優海	2	6	筆脇 なぎさ	3	6		
7	菅野 志織	1	7	伊藤 綺香	1	7			7		
8			8			8			8		
9			9			9			9		
10			10			10			10		
11			11			11			11		
12			12			12			12		

276 東住吉			279 生野			280 大塚			281 河南		
		学年			学年			学年			学年
1	有留 野乃花	2	1	木村 奈央	2	1	井上 沙弥	2	1	藤本 美結	2
2	木村 まい	2	2	俵 奈穂	2	2	横山 楓果	2	2	浅井 美希	2
3	友永 夏菜	2	3	山中 姫奈	2	3	三石 穂乃佳	2	3	長田 華	2
4	源内 結愛	2	4	伊藤 陽菜	2	4	各務 蒼依	2	4	中谷 虹花	2
5	小西 心晴	2	5	藤岡 夏未	2	5	宮田 若奈	2	5	西端 優果	2
6	内海 優衣	2	6	山本 佳乃子	1	6	加藤 華	1	6	坂谷 優月	2
7	中井 由奈	2	7	西田 遥音	1	7	石谷 優奈	1	7	山上 和花	1
8			8			8			8		
9			9			9			9		
10			10			10			10		
11			11			11			11		
12			12			12			12		

夏団体

女子選手名簿

282		283		287		291	
富田林		金剛		藤井寺		泉陽	
	学年		学年		学年		学年
1	佐々木 美緒 2	1	田中 花実 2	1	井口 紗綾 2	1	美馬本 ひばり 2
2	篠本 凜 2	2	徳川 露優 2	2	乾 萌々香 2	2	宮本 茉歩 2
3	今井 かれん 2	3	堀江 ひかり 2	3	河野 珠侑 2	3	阿部 小春 2
4	西村 瑠莉 2	4	稲垣 亜美 2	4	平尾 佳奈恵 2	4	土師 麻愛 2
5	黒岡 蒼生 2	5	伊藤 萌愛 1	5	福本 菜月 2	5	豊原 由佳 2
6	小谷 凜佳 2	6	芝本 実玖 1	6	三鍋 楓音 2	6	中林 莉瑚 2
7		7		7		7	西村 和香 1
8		8		8		8	
9		9		9		9	
10		10		10		10	
11		11		11		11	
12		12		12		12	
293		294		295		296	
鳳		泉北		堺東		金岡	
	学年		学年		学年		学年
1	永田 千晴 2	1	稲田 みずき 2	1	谷口 瑞姫 2	1	安中 優空 2
2	星野 有葵 2	2	根来 杏 2	2	佐藤 帆夏 2	2	花岡 なのは 2
3	中島 菜乃遥 2	3	西川 咲音 2	3	堀井 こすも 2	3	田島 葉奈 2
4	國廣 かりん 2	4	浅井 菜津希 2	4	平井 実花 2	4	河野 萌生 2
5	西田 楓彩 1	5	花谷 美咲 2	5	前田 芽生 2	5	田口 咲幸 2
6	西田 逢紗 1	6	一ノ瀬 杏月 2	6	石田 莉都 2	6	河戸 咲弥 2
7		7	深見 夏帆 2	7	小田 夏輝 2	7	林部 真歩 2
8		8		8		8	
9		9		9		9	
10		10		10		10	
11		11		11		11	
12		12		12		12	
297		298		302		304	
東百舌鳥		堺西		泉大津		信太	
	学年		学年		学年		学年
1	内山 結愛 2	1	留井 夏羽 2	1	金津 彩音 3	1	三井 友里耶 3
2	藤原 日向子 2	2	鈴木 未空 2	2	谷口 智耶 3	2	潮 邑梨 3
3	与那嶺 柚葉 2	3	南埜 由衣 2	3	青木 里桜 3	3	瀬川 京奈 3
4	西松 美衣菜 2	4	奥山 茉桜 2	4	吉田 実央 2	4	寺田 滯 3
5	菅 沙雪 2	5	内海 有咲 2	5	坂口 沙彩 2	5	中増 里緒 2
6	吉岡 愛 2	6	播磨 樹莉 2	6	川崎 志帆 1	6	
7	三宅 紗也 2	7		7	清原 京怜 1	7	
8		8		8		8	
9		9		9		9	
10		10		10		10	
11		11		11		11	
12		12		12		12	
305		306		307		308	
高石		和泉		岸和田		久米田	
	学年		学年		学年		学年
1	入口 雪花 2	1	曾我 侑加 2	1	北川 実央 2	1	山本 ひとみ 2
2	田中 花歩 2	2	瀧谷 結衣 2	2	太田 紗歌 2	2	小八重 二菜 2
3	鳥原 初寧 2	3	武田 紗弥百 2	3	大西 葵 2	3	阪下 愛 2
4	黒川 心和 2	4	西岡 玲七 2	4	中尾 光紅 2	4	中本 妃鞠 2
5	岩井 愛子 2	5	前田 弥月 2	5	松浦 みのり 2	5	山野 芽生 2
6	森岡 ひかる 2	6	南野 葵衣 2	6	渡邊 明日香 2	6	池田 早佑 2
7		7	坂本 歩春 1	7	坂口 陽向 1	7	
8		8		8		8	
9		9		9		9	
10		10		10		10	
11		11		11		11	
12		12		12		12	

夏団体

女子選手名簿

309				312				316				330			
佐野			学年	貝塚南			学年	園芸			学年	枚岡樟風			学年
1	丸山 さくら		3	1	勢力 樹弥瑠		2	1	樋上 智佳		3	1	本庄 くるみ		2
2	西野 智咲		3	2	池原 菜月		2	2	小北 妃梨		3	2	小田 愛美		2
3	吉倉 里奈		2	3	峯 史桜		2	3	善利 七海		3	3	齋田 天海		1
4	小島 遥菜		1	4	北田 結菜		2	4	山本 茉和		2	4	住吉 姫奈乃		1
5	馬上 愛穂		2	5	原山 莉彩		1	5	瀬藤 葉奈		2	5	今村 明日香		2
6	高倉 和奏		1	6	宅川 綺乃		1	6	元井 杏香		2	6			
7	多田羅 あき		1	7	澤田 春璃		1	7				7			
8				8				8				8			
9				9				9				9			
10				10				10				10			
11				11				11				11			
12				12				12				12			

331				401				403				405			
柴島			学年	咲くやこの花			学年	東			学年	汎愛			学年
1	平岡 茶子		1	1	雲北 さくら		2	1	木口 和奏		2	1	大橋 怜奈		2
2	山岡 渚咲		1	2	福島 奏		2	2	石原 真央		2	2	景山 稟		2
3	松村 恭花		1	3	大呂 彩華		2	3	北野 梨奈		2	3	白垣 悠菜		2
4	上崎 涼		1	4	石野 綾乃		2	4	竹内 綾菜		2	4	森本 咲来		2
5	堀江 愛実		2	5	山本 結菜		2	5	長見 咲希		2	5	安友 遥那		2
6	松下 茉樹		2	6	西村 望乃夏		2	6	小川 愛菜美		2	6	重村 梨緒		1
7	工藤 咲希		1	7				7	鱈淵 結衣		1	7	米田 爽来		1
8				8				8				8			
9				9				9				9			
10				10				10				10			
11				11				11				11			
12				12				12				12			

406				409				410				470			
いちりつ			学年	OBF			学年	淀商業			学年	桜和			学年
1	大垣 芳奈		2	1	西山 綾		2	1	大谷 和葉		3	1	S小野田 朱里		2
2	酒井 絢菜		2	2	三澤 和花		2	2	田中 楓真		2	2	S山本 殊寧		2
3	澄川 佳奈		2	3	小松 通世		2	3	奥本 美憂		2	3	S小松 葉奈		2
4	古田 優羽		2	4	奥 奏波		2	4	前田 衣央莉		2	4	S岡山 晴菜		2
5	落合 真歩		1	5	呉田 夏葵		1	5	宮崎 心菜		1	5	S渡邊 乃天		2
6	中井 美花		1	6	佐野 るりこ		1	6				6	S松村 梨央		2
7	山岡 なづな		1	7	相和 璃子		1	7				7	S西見 紗		1
8				8				8				8			
9				9				9				9			
10				10				10				10			
11				11				11				11			
12				12				12				12			

501				603				608				611			
日新			学年	大阪女			学年	上宮			学年	四天王寺			学年
1	佐藤 夏希		3	1	矢野 リナ		2	1	佐瀬 日奈子		2	1	玉木 亜弥		2
2	殿川 瑛琉		2	2	竹内 日菜		2	2	尾山 ななみ		2	2	神尾 朱理		1
3	高橋 友里		2	3	藤本 侑奈		2	3	川崎 美璃		2	3	米本 宙那		1
4	丹吾 果稟		1	4	松浦 ゆづき		2	4	青山 遥奏		2	4	池田 美和		2
5	吉橋 菊花		2	5	中嶋 友美		2	5	宮越 陽菜		2	5	柳田 花音		1
6	藤本 桃伽		1	6	小林 美祿		2	6	平野 鈴奈		2	6	梶川 沙妃		1
7	朝本 凜		1	7	中西 理緒奈		2	7	山口 真奈美		2	7	岩井 夏穂		1
8				8				8				8			
9				9				9				9			
10				10				10				10			
11				11				11				11			
12				12				12				12			

夏団体

女子選手名簿

612			613			616			617		
夕陽丘学園		学年	金蘭会		学年	大阪		学年	大阪成蹊		学年
1	山崎 梨央	2	1	古川 ゆら	2	1	河合 菜々美	1	1	岩本 汐里	3
2	鶴川 心実	2	2	村上 あかり	2	2	山田 悠寧	1	2	江崎 文音	3
3	渡辺 汐美	2	3	竹下 楓梨	2	3	古田 美媛	1	3	清末 あいり	3
4	陳 雪児	1	4	成瀬 穂香	1	4	川上 夕依	1	4	清末 ここり	3
5	岩政 羽菜	1	5	成願 ななみ	3	5	早瀬 百夏	1	5	津田 華那	2
6	新家 みのり	1	6	中谷 滯	3	6	村田 紗希	1	6	小田 安奈	2
7			7			7	是澤 佑佳	1	7	森下 結帆	1
8			8			8			8		
9			9			9			9		
10			10			10			10		
11			11			11			11		
12			12			12			12		

618			623			624			628		
英真学園		学年	大阪信愛		学年	大産大附		学年	大谷		学年
1	河北 優香	3	1	阪本 寿	3	1	乃村 仁美	2	1	石橋 阿子	2
2	川上 実來里	2	2	池田 華月	2	2	角谷 愛羅	2	2	霜村 果空	2
3	樋渡 穂花	2	3	森川 稚樺子	2	3	杉本 美知花	2	3	森国 日菜子	2
4	棚原 輝咲	2	4	原口 衣愛	1	4	三好 菜月	2	4	新 都花	1
5	田部 夏姫	2	5	西澤 彩愛	1	5	西峯 希星	1	5	榎本 結衣	1
6	上野 心優	1	6	古田 はなき	1	6	浦田 唯花	1	6	音野 瑞賀	1
7	細原 千彩乃	1	7	西野 愛琉	1	7	竹井 寿羽	1	7	桑原 絢南	1
8			8			8			8		
9			9			9			9		
10			10			10			10		
11			11			11			11		
12			12			12			12		

632			635			638			640		
浪速		学年	帝塚山		学年	大商学園		学年	梅花		学年
1	春山 和奏	2	1	尾松 春佳	3	1	大西 乙愛	1	1	青谷 琉夏	2
2	狭川 唯	1	2	三島 夕奈	3	2	田中 羽茜	1	2	吉田 茜	2
3	菊崎 結乃	2	3	道上 彩佳	3	3	西町 美空	1	3	久保 琴聖	2
4	西村 千菜	1	4	西村 茉波	2	4	吉田 彩乃	1	4	米津 優月	1
5	清水 沙樹	2	5	中村 彩稟	2	5	各務 美羽	1	5	川井田 旺穂	2
6	坂田 美咲	1	6	岡田 理奈	1	6	根来 莉央菜	1	6	橋高 桃佳	1
7	月元 一樺	2	7			7			7	下井 芽衣	1
8			8			8			8		
9			9			9			9		
10			10			10			10		
11			11			11			11		
12			12			12			12		

641			642			650			652		
箕面自由学園		学年	宣真		学年	関西大倉		学年	追手門学院		学年
1	堀江 菜結	2	1	森田 早藍	3	1	篠原 冴香	2	1	高野 杏里	2
2	西山 ひかり	2	2	内海 真那	3	2	石川 菜々美	2	2	武 未千加	2
3	山中 歩実	2	3	牧野 夏帆	2	3	小谷 真央	2	3	木下 奏奈	2
4	笹川 あゆみ	2	4	福本 優	2	4	谷山 さくら	2	4	辻 真由子	2
5	溝口 瑚乃	2	5	畑 心愛	2	5	足立 共	2	5	松井 咲希	2
6	中地 慧乃葉	2	6	小林 美結	1	6	坂本 実咲	1	6	水戸 なるみ	2
7	山本 風羽	2	7	近藤 小晴	1	7	西村 里菜	1	7	井上 桃花	1
8			8			8			8		
9			9			9			9		
10			10			10			10		
11			11			11			11		
12			12			12			12		

夏団体

女子選手名簿

653			655			658			659		
高槻		学年	国際大和田		学年	ヌヴェール		学年	常翔啓光		学年
1	剣持 志帆	2	1	水落 成美	2	1	西峯 帆希	2	1	東城 彩	2
2	谷口 寧音	2	2	福谷 彩花	2	2	出来田 青葉	2	2	東城 咲	2
3	服部 結月	2	3	兵頭 奈桜	2	3	杉山 心優	2	3	吉岡 春菜	2
4	藤井 昂子	2	4	花谷 映美	2	4	坂本 莉緒	2	4	片山 芽郁	2
5	入江 真央	1	5	中村 彩聖	2	5	西浦 志音	1	5	今西 里菜	2
6	夏川 百花	1	6	濱口 葵	2	6	横井 音羽	1	6	田中 楓那	2
7	西崎 由莉	1	7	永末 彩華	1	7	田村 妃菜	1	7		
8			8			8			8		
9			9			9			9		
10			10			10			10		
11			11			11			11		
12			12			12			12		
661			665			668			671		
四條畷学園		学年	東大阪敬愛		学年	関西福祉		学年	大阪緑涼		学年
1	小川 七星	2	1	立田 絢歩	3	1	西込 舞	2	1	兒玉 侑莉	3
2	味岡 らな	2	2	二川 芽生	2	2	中西 里緒	1	2	宮田 小梅	3
3	井出 千暁	1	3	大見 和	2	3	原田 仁子	1	3	山根 久乃	3
4	川畑 亜子	1	4	加藤 史織	1	4	藪下 はるか	1	4	廣田 遥音	2
5	農頭 知衣	1	5	中原 優育乃	1	5	北辻 捺稀	1	5	古市 仁菜	2
6	明浄 志保	1	6			6	鈴木 釉万	1	6	林 一咲	1
7	山下 瑠夏	1	7			7	東 美月	3	7	石井 華蓮	1
8			8			8			8		
9			9			9			9		
10			10			10			10		
11			11			11			11		
12			12			12			12		
673			674			678			685		
大阪暁光		学年	清教学園		学年	大商大堺		学年	四天王寺東		学年
1	下川床 咲良	3	1	村田 美来	2	1	中橋 陽	3	1	小山 優花	2
2	田村 葉月	3	2	奥田 真緒	1	2	東端 蒼良	3	2	水原 華生	2
3	濱野 夏美	3	3	高松 あい	2	3	森田 みひろ	2	3	長尾 美伶	2
4	多田羅 心巴	2	4	高橋 由菜	1	4	長谷川 朱莉	2	4	木下 莉沙	2
5	三浦 舞子	2	5	岩崎 紗季	1	5	日川 優奈	2	5	山口 紗奈	2
6	満田 紗季	1	6	森 和彩	1	6	岩崎 紫音	2	6	松本 悠花	2
7	公原 ひなた	1	7	四方 絵実菜	2	7			7	北田 光希	2
8			8			8			8		
9			9			9			9		
10			10			10			10		
11			11			11			11		
12			12			12			12		
687			693			0			0		
大阪青凌		学年	上宮太子		学年	#N/A		学年	#N/A		学年
1	松本 一花	2	1	歌門 あい	2	1			1		
2	松原 妃那	2	2	南光 楓	2	2			2		
3	宮下 青空	2	3	木谷 晴香	2	3			3		
4	佐藤 菜々果	2	4	松倉 滯	2	4			4		
5	松本 蒼生	1	5	齊藤 菜穂	1	5			5		
6	須崎 天音	1	6			6			6		
7	清水 夢羅	1	7			7			7		
8			8			8			8		
9			9			9			9		
10			10			10			10		
11			11			11			11		
12			12			12			12		

BD2

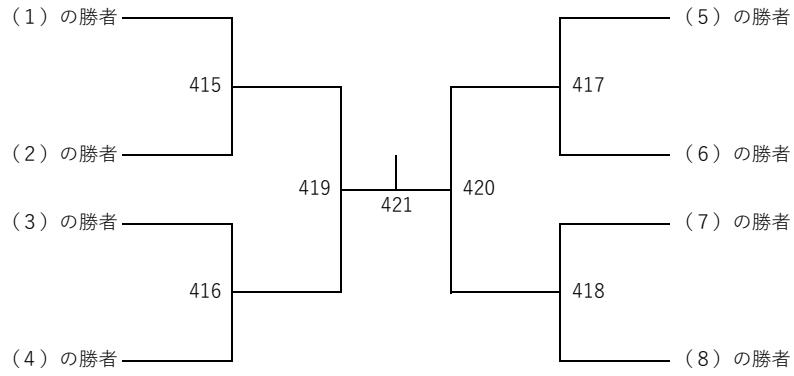

GD2

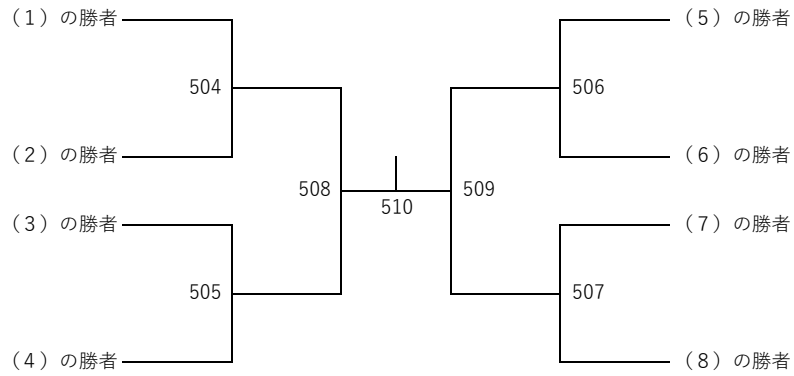

BS2

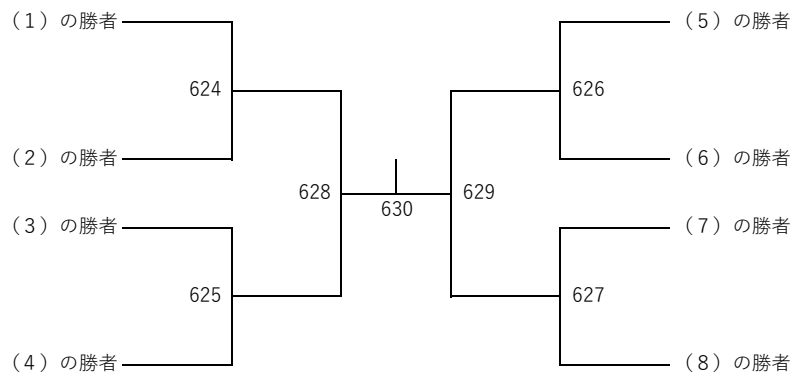

GS2

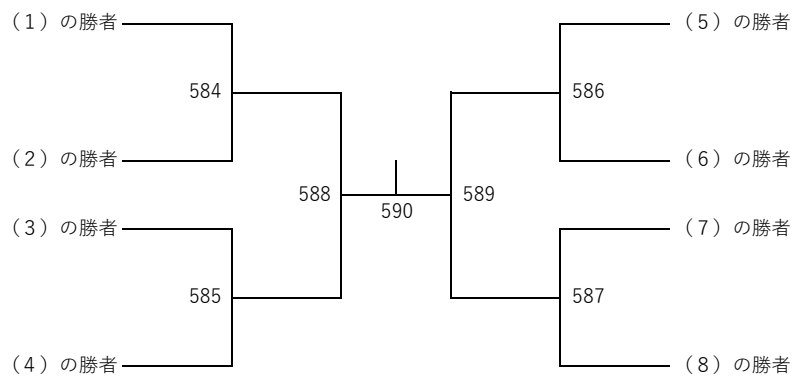

STRIKE LIGHTNING



NEW *NANOFLARE 1000*

[ナノフレア 1000 Z] ¥33,000 (税込) 日本製

📱 yonex_jp 📷 yonex_jp 📘 YONEXJPN 📺 YONEX JAPAN | www.yonex.co.jp



far beyond ordinary